

OE QUALITY

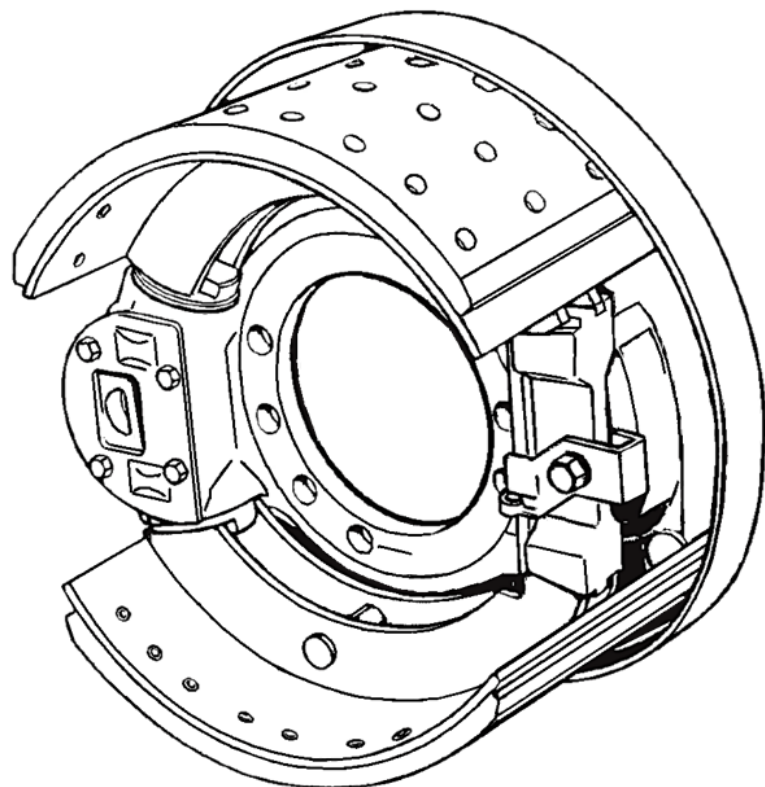

FREIN A DISQUE ET A TAMBOUR

Pages



3 - 8

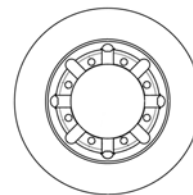
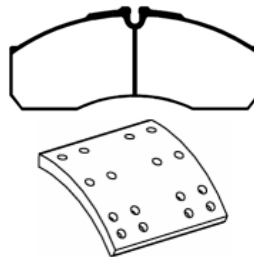

9 - 12

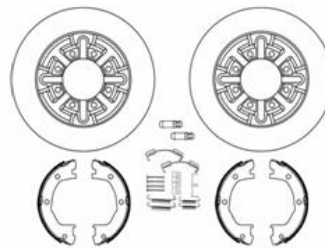
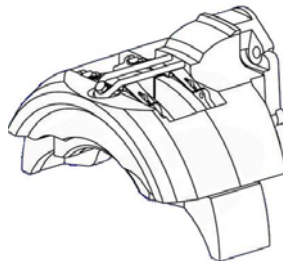

13 - 46

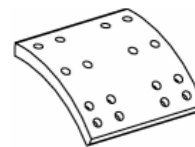
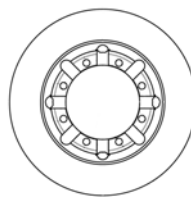

47 - 60

ROULEMENTS



61 - 75

Conditions de transport & commande

76

Conditions générale de vente

77

BREMBO	Poids	DESIGNATION	REM	PRIX HT
08.3907.10	10,78	IVECO DAILY	VUL	128,00
08.3959.20	7,39	MERCEDES 207D	VUL	84,00
08.5079.10	13,58	IVECO DAILY	VUL	155,00
08.5374.10	12,68	IVECO DAILY	VUL	160,00
08.5952.10	9,77	IVECO DAILY	VUL	118,00
08.5959.10	14,78	IVECO DAILY	VUL	133,00
08.6750.10	15,69	UNIMOG	VI	118,00
08.6750.20	15,39	UNIMOG	VI	118,00
08.6923.20	8,96	MERCEDES T2	VUL	85,00
08.7219.10	8,57	IVECO DAILY	VUL	122,00
08.7300.10	7,07	IVECO DAILY	VUL	126,00
08.7300.20	6,97	IVECO DAILY	VUL	97,00
08.7724.10	6,54	MERCEDES -VW	VUL	91,00
08.7724.20	6,44	MERCEDES -VW	VUL	91,00
08.7725.10	7,24	MERCEDES -VW	VUL	91,00
08.7725.20	7,24	MERCEDES -VW	VUL	91,00
08.7772.10	14,80	IVECO DAILY	VUL	211,00
08.8060.10	46,00	RT	VI	280,00
08.8094.30	7,57	PSA GROUP	VUL	137,00
08.8094.40	7,56	PSA GROUP	VUL	137,00
08.8383.10	51,49	ROR	VI	160,00
08.8405.10	5,06	MERCEDES	VUL	95,00
08.9371.10	6,85	RENAULT	VUL	87,00
08.9459.20	15,08	IVECO DAILY	VUL	150,00
08.9509.14	7,30	MERCEDES -VW	VUL	87,00
08.9604.14	7,76	PEUGEOT BOXER	VUL	114,00
08.9759.20	7,60	IVECO DAILY	VUL	139,00
08.9794.10	NA	RT NISSAN	VUL	162,00
08.9794.60	NA	RT NISSAN	VUL	190,00
08.A260.10	9,50	DAILY 2006	VUL	160,00
08.A650.10	7,70	MASTER III	VUL	156,00
08.A651.10	6,80	MASTER III	VUL	142,00
08.B829.10	6,50	MASTER III	VUL	140,00
09.3059.10	7,20	CITROËN C35	VUL	106,00
09.3111.20	14,48	IVECO ZETA	VI	202,00
09.5319.10	13,12	RENAULT R312	VI	133,00
09.5797.10	13,30	DAF-LEYLAND	VI	128,00
09.6732.20	14,55	RENAULT SERIE S	VI	128,00
09.6734.20	6,97	RENAULT GAMME B	VUL	79,00
09.6739.10	38,59	IVECO EUROTECH	VI	202,00
09.6739.20	38,59	IVECO EUROTECH	VI	225,00
09.6763.20	18,00	IVECO EUROCARGO	VI	123,00
09.6763.60	17,90	IVECO EUROCARGO	VI	204,00
09.6813.20	14,50	IVECO EUROCARGO	VI	102,00
09.6813.60	14,10	IVECO EUROCARGO	VI	204,00
09.6957.20	22,27	IVECO DAILY	VI	204,00
09.6959.10	6,76	FORD TRANSIT	VUL	107,00
09.6967.14	5,80	FORD TRANSIT	VUL	107,00
09.6969.10	12,00	MERCEDES	VI	149,00
09.6983.10	6,16	MERCEDES VITO	VUL	95,00
09.6998.10	11,10	MERCEDES	VI	96,00
09.7131.14	6,96	VW	VUL	155,00
09.7157.10	8,06	MERCEDES MB100	VUL	176,00
09.7164.10	14,40	MAN L2000	VI	118,00
09.7261.10	7,77	RENAULT MASCOTT	VUL	105,00
09.7262.10	6,97	RENAULT MASCOTT	VUL	101,00
09.7263.20	8,17	RENAULT MASCOTT	VUL	115,00

BREMBO	Poids	DESIGNATION	REM	PRIX HT
09.7263.30	8,17	NISSAN ATLEON	VI	106,00
09.7314.14	6,76	VW LT	VUL	102,00
09.7314.24	6,76	VW LT	VUL	106,00
09.7315.20	33,70	IVECO EUROCARGO	VI	328,00
09.7316.20	35,68	IVECO EUROCARGO	VI	328,00
09.7320.10	36,49	MAN F2000, L,M	VI	234,00
09.7322.10	13,60	VOLVO GAMME FL	VI	139,00
09.7322.20	13,60	VOLVO GAMME FL	VI	139,00
09.7323.10	15,40	DAF-LEYLAND	VI	139,00
09.7380.30	34,79	BPW AXLE	VI	212,00
09.7381.20	37,49	MAN F90	VI	266,00
09.7382.20	35,99	MAN F90	VI	266,00
09.7383.20	39,69	BPW SH SERIES	VI	212,00
09.7717.10	7,68	RENAULT	VUL	106,00
09.7723.10	7,96	IVECO DAILY	VUL	96,00
09.7804.60	23,28	IVECO EUROCARGO	VI	164,00
09.7873.10	18,40	IVECO BUS	VI	685,00
09.7929.30	34,60	IVECO EUROCARGO	VI	286,00
09.7929.90	34,40	IVECO EUROCARGO	VI	296,00
09.7956.10	24,40	RENAULT FR1	VI	212,00
09.7957.10	31,49	ROR LMC	VI	160,00
09.8059.20	NA	RENAULT MAGNUM	VI	261,00
09.8128.10	33,79	EOBUS SERIE S	VI	278,00
09.8129.10	34,29	MERCEDES O404	VI	308,00
09.8129.20	34,29	EOBUS SERIE S	VI	308,00
09.8172.10	16,78	MAN L2000	VI	144,00
09.8173.10	17,00	MAN L2000	VI	144,00
09.8205.10	12,70	MERCEDES VARIO	VI	107,00
09.8206.10	12,10	MERCEDES VARIO	VI	107,00
09.8367.10	28,19	SAF SK RS-SK RZ	VI	153,00
09.8368.10	41,99	SAF SK RS-SK RZ	VI	153,00
09.8404.10	8,66	MERCEDES	VUL	105,00
09.8472.10	38,19	BPW SH SERIES	VI	181,00
09.8475.10	7,58	MERCEDES	VUL	91,00
09.8486.20	33,49	BPW SH SERIES	VI	160,00
09.8495.10	14,90	NISSAN ATLEON	VI	233,00
09.8526.10	38,09	SMB D1/H1/K1	VI	153,00
09.8543.10	28,00	SMB K5	VI	153,00
09.8556.10	26,39	SAF SK RB 9019	VI	160,00
09.8573.10	24,70	MERCEDES ATEGO	VI	202,00
09.8574.10	15,50	MERCEDES ATEGO	VI	181,00
09.8579.10	33,00	VOLVO FH	VI	234,00
09.8634.10	7,27	NISSAN ATLEON	VI	176,00
09.8793.10	34,59	SAF SK RB 9022	VI	160,00
09.8837.14	7,46	FORD TRANSIT	VUL	118,00
09.8925.10	26,99	MERCEDES ATEGO	VI	160,00
09.8931.10	7,48	CITROËN JUMPER	VUL	99,00
09.8932.10	8,28	CITROËN JUMPER	VUL	104,00
09.8937.10	9,89	RENAULT	VUL	118,00
09.8960.10	6,75	FORD TRANSIT	VUL	106,00
09.8965.10	8,36	RT NISSAN	VUL	106,00
09.8979.10	NA	ROR	VI	171,00
09.9080.10	10,36	RENAULT	VUL	105,00
09.9181.10	16,08	MERCEDES ATEGO	VI	113,00
09.9182.10	15,08	MERCEDES ATEGO	VI	153,00
09.9301.10	36,39	MAN F90	VI	239,00
09.9354.10	23,99	DAF LF 55	VI	212,00

BREMBO	Poids	DESIGNATION	OBS	REM	PRIX HT
20.2802.96		NA ETRIER BREMBO P75B DOT4		VI	650,00
20.2846.11		NA ETRIER BREMBO P60A DOT4		VI	380,00
20.2846.31		NA ETRIER BREMBO GAUCHE P60A (LHM)		VI	380,00
20.3195.31		NA ETRIER BREMBO P 2.48 LHM		VI	380,00
20.3195.51		NA ETRIER BREMBO P 2.48 DOT4 -30KMH		VI	380,00
507.4146.48	2,000	PLAQUETTES FRE IVECO	29041	VI	61,00
507.4146.49		NA PLAQUETTES FRE IVECO	29037	VI	76,00
507.4146.51	2,000	PLAQUETTES FRE IVECO	21188	VI	76,00
507.4146.59		NA PLAQUETTES FRE IVECO	29075	VI	383,00
507.4146.61		NA PLAQUETTES FRE IVECO	21188	VI	76,00
507.4146.85		NA PLAQUETTES FRE IVECO	29140	VI	72,00
507.4146.86		NA PLAQUETTES FRE IVECO	29037	VI	70,00
507.4146.87		NA PLAQUETTES FRE IVECO	29012; 29138	VI	110,00
507.4656.05	0,080	TEMOINS USURE IVECO	LONG : 210 mm	VI	34,00
507.4656.94	0,080	TEMOINS USURE IVECO	LONG : 300 mm	VI	33,00
507.5664.31	4,540	PLAQUETTES FREIN IVECO	29067	VI	139,00
507.5901.21	4,160	PLAQUETTES FREIN IVECO	29122	VI	131,00
507.5901.30	4,300	PLAQUETTES FREIN IVECO	29122	VI	231,00
507.5944.11	2,500	PLAQUETTES FREIN IVECO	29121	VI	74,00
507.5944.19	2,581	PLAQUETTES FREIN IVECO	29121	VI	112,00
507.5944.32	2,260	PLAQUETTES FREIN RT	29121	VI	72,00
507.5944.54	2,600	PLAQUETTES FREIN NISSAN	29121	VI	112,00
507.7186.10		NA PLAQUETTES FREIN IVECO	29186	VI	465,00
507.7186.30		NA PLAQUETTES FREIN IVECO	29186	VI	454,00
507.7273.12	1,800	PLAQUETTES FREIN IVECO	29123	VI	76,00
507.7273.16	1,860	PLAQUETTES FREIN IVECO	29123	VI	90,00
507.7304.18	2,760	PLAQUETTES FREIN RT	29160; 29237	VI	173,00
507.7304.25	2,900	PLAQUETTES FREIN NISSAN	29160	VI	197,00
507.8156.42	1,640	PLAQUETTES FREIN RT NISSAN	23921	VI	170,00
507.9308.50	0,080	RPP 507.9308.63		VI	NA
507.9308.53	0,100	TEMOINS USURE IVECO		VI	43,00
507.9308.62	0,080	TEMOINS USURE IVECO		VI	26,00
507.9308.63	0,080	TEMOINS USURE IVECO		VI	41,00
507.9308.66	0,080	TEMOINS USURE IVECO		VI	36,00
507.9703.10	2,900	PLAQUETTES FREIN IVECO	29229	VI	164,00
507.9703.16	2,880	PLAQUETTES FREIN RT NISSAN	29229	VI	181,00
507.9724.10	2,760	PLAQUETTES FREIN IVECO	29232	VI	167,00
507.9786.10	3,300	PLAQUETTES FREIN IVECO	29231	VI	238,00
507.9814.11	5,600	PLAQUETTES FREIN IVECO EUROCARGO	29256	VI	160,00
507.9814.21	2,880	PLAQUETTES FREIN IVECO EUROCARGO	29256	VI	160,00
520.4910.82	7,740	ETRIER GAUCHE IVECO	BREMBO P 4.42	VI	250,00
520.4910.82C		NA CONSIGNE ETRIER		NET	20,00
520.4910.83	7,740	ETRIER DROIT IVECO	BREMBO P 4.42	VI	250,00
520.4910.83C		NA CONSIGNE ETRIER		NET	20,00
520.4910.84	6,470	ETRIER GAUCHE IVECO	BREMBO P 4.42	VI	494,00
520.4910.84C		NA CONSIGNE ETRIER		NET	20,00
520.4910.85	6,740	ETRIER DROIT IVECO	BREMBO P 4.42	VI	494,00
520.4910.85C		NA CONSIGNE ETRIER		NET	20,00
520.5150.11	7,750	ETRIER GAUCHE IVECO	BREMBO P 4.44	VI	486,00
520.5150.11C		NA CONSIGNE ETRIER		NET	20,00
520.5150.21	7,750	ETRIER DROIT IVECO	BREMBO P 4.44	VI	486,00
520.5150.21C		NA CONSIGNE ETRIER		NET	20,00
520.5310.10	31,820	ETRIER BIDISC		VI	1 571,00
520.5310.10C		NA CONSIGNE ETRIER		NET	100,00
520.5320.12	31,300	ETRIER BIDISC GAUCHE R312		VI	2 161,00
520.5320.12C		NA CONSIGNE ETRIER		NET	100,00

BREMBO	Poids	DESIGNATION	OBS	REM	PRIX HT
520.5320.22	31,300	ETRIER BIDISC DROIT R312		VI	2 161,00
520.5320.22C		NA CONSIGNE ETRIER		NET	100,00
520.5320.32	31,300	ETRIER BIDISC GAUCHE R312		VI	2 161,00
520.5320.32C		NA CONSIGNE ETRIER		NET	100,00
520.5320.42	31,300	ETRIER BIDISC DROIT R312		VI	2 161,00
520.5320.42C		NA CONSIGNE ETRIER		NET	100,00
520.5360.12	31,200	ETRIER BIDISC GAUCHE		VI	1 739,00
520.5360.12C		NA CONSIGNE ETRIER		NET	100,00
520.5360.22	31,200	ETRIER BIDISC DROIT		VI	1 739,00
520.5360.22C		NA CONSIGNE ETRIER		NET	100,00
520.9576.10		NA ETRIER GAUCHE IVECO	BREMBO P 4.50	VI	684,00
520.9576.10C		NA CONSIGNE ETRIER		NET	100,00
520.9576.20		NA ETRIER DROIT IVECO	BREMBO P 4.50	VI	684,00
520.9576.20C		NA CONSIGNE ETRIER		NET	100,00
522.5000.27	0,360	JEU COLONETTE ETRIER IVECO		VI	82,00
522.5660.08	15,780	ETRIER GAUCHE IVECO	BREMBO PF 2.68	VI	450,00
522.5660.08C		NA CONSIGNE ETRIER		NET	50,00
522.5660.09	15,780	ETRIER DROIT IVECO	BREMBO PF 2.68	VI	450,00
522.5660.09C		NA CONSIGNE ETRIER		NET	50,00
522.5670.08	20,180	ETRIER GAUCHE IVECO	BREMBO PFC 2.68	VI	760,00
522.5670.08C		NA CONSIGNE ETRIER		NET	50,00
522.5670.09	20,180	ETRIER DROIT IVECO	BREMBO PFC 2.68	VI	760,00
522.5670.09C		NA CONSIGNE ETRIER		NET	50,00
522.5670.74	20,180	ETRIER GAUCHE NISSAN	BREMBO PFC 2.68	VI	900,00
522.5670.74C		NA CONSIGNE ETRIER		NET	50,00
522.5670.84	20,180	ETRIER DROIT NISSAN	BREMBO PFC 2.68	VI	900,00
522.5670.84C		NA CONSIGNE ETRIER		NET	50,00
522.5760.08	15,420	ETRIER GAUCHE IVECO	BREMBO PF 2.60	VI	404,00
522.5760.08C		NA CONSIGNE ETRIER		NET	50,00
522.5760.09	15,500	ETRIER DROIT IVECO	BREMBO PF 2.60	VI	404,00
522.5760.09C		NA CONSIGNE ETRIER		NET	50,00
522.5770.16	19,300	ETRIER GAUCHE IVECO	BREMBO PFC 2.60	VI	536,00
522.5770.16C		NA CONSIGNE ETRIER		NET	50,00
522.5770.26	19,300	ETRIER DROIT IVECO	BREMBO PFC 2.60	VI	536,00
522.5770.26C		NA CONSIGNE ETRIER		NET	50,00
522.7220.01	7,650	ETRIER GAUCHE IVECO	BREMBO PF 2.42	VI	324,00
522.7220.01C		NA CONSIGNE ETRIER		NET	50,00
522.7220.02	7,650	ETRIER DROIT IVECO	BREMBO PF 2.42	VI	324,00
522.7220.02C		NA CONSIGNE ETRIER		NET	50,00
522.7270.52	6,980	ETRIER GAUCHE IVECO	BREMBO PFC 1.52	VI	338,00
522.7270.52C		NA CONSIGNE ETRIER		NET	20,00
522.7270.62	6,980	ETRIER DROIT IVECO	BREMBO PFC 1.52	VI	338,00
522.7270.62C		NA CONSIGNE ETRIER		NET	20,00
522.7301.28	9,280	ETRIER GAUCHE IVECO	BREMBO PF 2.52	VI	458,00
522.7301.28C		NA CONSIGNE ETRIER		NET	20,00
522.7301.29	9,280	ETRIER DROIT IVECO	BREMBO PF 2.52	VI	458,00
522.7301.29C		NA CONSIGNE ETRIER		NET	20,00
522.7301.50	9,280	ETRIER GAUCHE DB	BREMBO PF 2.52	VI	460,00
522.7301.50C		NA CONSIGNE ETRIER		NET	20,00
522.7301.60	9,280	ETRIER DROIT DB	BREMBO PF 2.52	VI	460,00
522.7301.60C		NA CONSIGNE ETRIER		NET	20,00
522.7301.73	9,280	ETRIER GAUCHE RT	BREMBO PF 2.52	VI	460,00
522.7301.73C		NA CONSIGNE ETRIER		NET	20,00
522.7301.74	9,280	ETRIER GAUCHE NISSAN	BREMBO PF 2.52	VI	598,00
522.7301.74C		NA CONSIGNE ETRIER		NET	20,00
522.7301.83	9,280	ETRIER DROIT RT	BREMBO PF 2.52	VI	460,00

BREMBO	Poids	DESIGNATION	OBS	REM	PRIX HT
522.7301.83C	NA	CONSIGNE ETRIER		NET	20,00
522.7301.84	9,280	ETRIER DROIT NISSAN	BREMBO PF 2.52	VI	598,00
522.7301.84C	NA	CONSIGNE ETRIER		NET	20,00
522.7306.28	7,300	ETRIER GAUCHE RT	BREMBO PF 2.46	VI	294,00
522.7306.28C	NA	CONSIGNE ETRIER		NET	20,00
522.7306.29	7,340	ETRIER DROIT RT	BREMBO PF 2.46	VI	294,00
522.7306.29C	NA	CONSIGNE ETRIER		NET	20,00
522.7773.28	7,910	ETRIER GAUCHE IVECO	BREMBO PF 2.44	VI	280,00
522.7773.28C	NA	CONSIGNE ETRIER		NET	20,00
522.7773.29	7,910	ETRIER DROIT IVECO	BREMBO PF 2.44	VI	280,00
522.7773.29C	NA	CONSIGNE ETRIER		NET	20,00
522.7773.73	7,110	ETRIER GAUCHE RT	BREMBO PF 2.44	VI	228,00
522.7773.73C	NA	CONSIGNE ETRIER		NET	20,00
522.7773.83	7,110	ETRIER DROIT RT	BREMBO PF 2.44	VI	228,00
522.7773.83C	NA	CONSIGNE ETRIER		NET	20,00
522.7775.28	8,700	ETRIER GAUCHE IVECO	BREMBO PF 2.44	VI	368,00
522.7775.28C	NA	CONSIGNE ETRIER		NET	20,00
522.7775.29	8,700	ETRIER DROIT IVECO	BREMBO PF 2.44	VI	368,00
522.7775.29C	NA	CONSIGNE ETRIER		NET	20,00
522.7775.73	7,510	ETRIER GAUCHE RT	BREMBO PF 2.44	VI	228,00
522.7775.73C	NA	CONSIGNE ETRIER		NET	20,00
522.7775.83	7,510	ETRIER DROIT RT	BREMBO PF 2.44	VI	228,00
522.7775.83C	NA	CONSIGNE ETRIER		NET	20,00
522.8142.32	NA	ETRIER GAUCHE CITROEN FIAT PEUGEOT	BREMBO PF 2.44/48	VI	262,00
522.8142.32C	NA	CONSIGNE ETRIER		NET	20,00
522.8142.42	5,400	ETRIER DROIT CITROEN FIAT PEUGEOT	BREMBO PF 2.44/48	VI	262,00
522.8142.42C	NA	CONSIGNE ETRIER		NET	20,00
522.8142.45	5,400	ETRIER GAUCHE CITROEN FIAT PEUGEOT	BREMBO PF 2.44/48	VI	262,00
522.8142.45C	NA	CONSIGNE ETRIER		NET	20,00
522.8142.46	5,380	ETRIER GAUCHE CITROEN FIAT PEUGEOT	BREMBO PF 2.44/48	VI	262,00
522.8142.46C	NA	CONSIGNE ETRIER		NET	20,00
522.8142.55	6,000	ETRIER DROIT CITROEN FIAT PEUGEOT	BREMBO PF 2.44/48	VI	262,00
522.8142.55C	NA	CONSIGNE ETRIER		NET	20,00
522.8142.56	5,320	ETRIER DROIT CITROEN FIAT PEUGEOT	BREMBO PF 2.44/48	VI	262,00
522.8142.56C	NA	CONSIGNE ETRIER		NET	20,00
522.8148.45	5,800	ETRIER GAUCHE CITROEN FIAT PEUGEOT	BREMBO PF 2.46/52	VI	262,00
522.8148.45C	NA	CONSIGNE ETRIER		NET	20,00
522.8148.46	5,780	ETRIER GAUCHE CITROEN FIAT PEUGEOT	BREMBO PF 2.46/52	VI	262,00
522.8148.46C	NA	CONSIGNE ETRIER		NET	20,00
522.8148.55	5,760	ETRIER DROIT CITROEN FIAT PEUGEOT	BREMBO PF 2.46/52	VI	262,00
522.8148.55C	NA	CONSIGNE ETRIER		NET	20,00
522.8148.56	5,620	ETRIER DROIT CITROEN FIAT PEUGEOT	BREMBO PF 2.46/52	VI	262,00
522.8148.56C	NA	CONSIGNE ETRIER		NET	20,00
522.8153.12	4,700	ETRIER GAUCHE CITROEN FIAT PEUGEOT	BREMBO PF 1.46	VI	262,00
522.8153.12C	NA	CONSIGNE ETRIER		NET	20,00
522.8153.22	3,380	ETRIER DROIT CITROEN FIAT PEUGEOT	BREMBO PF 1.46	VI	262,00
522.8153.22C	NA	CONSIGNE ETRIER		NET	20,00
522.9272.01	7,160	ETRIER GAUCHE IVECO	BREMBO PF 2.44	VI	308,00
522.9272.01C	NA	CONSIGNE ETRIER		NET	20,00
522.9272.02	7,200	ETRIER DROIT IVECO	BREMBO PF 2.44	VI	308,00
522.9272.02C	NA	CONSIGNE ETRIER		NET	20,00
522.9700.10	7,440	ETRIER GAUCHE IVECO	BREMBO PF 2.48	VI	276,00
522.9700.10C	NA	CONSIGNE ETRIER		NET	20,00
522.9700.20	7,500	ETRIER DROIT IVECO	BREMBO PF 2.48	VI	276,00
522.9700.20C	NA	CONSIGNE ETRIER		NET	20,00
522.9700.76	7,620	ETRIER GAUCHE RT NISSAN	BREMBO PF 2.48	VI	284,00

BREMBO	Poids	DESIGNATION	OBS	REM	PRIX HT
522.9700.76C		NA CONSIGNE ETRIER		NET	20,00
522.9700.86	7,620	ETRIER DROIT RT NISSAN	BREMBO PF 2.48	VI	284,00
522.9700.86C		NA CONSIGNE ETRIER		NET	20,00
522.9715.75	8,670	ETRIER GAUCHE RT NISSAN	BREMBO PFC 1.46	VI	330,00
522.9715.75C		NA CONSIGNE ETRIER		NET	30,00
522.9715.85	8,670	ETRIER DROIT RT NISSAN	BREMBO PFC 1.46	VI	330,00
522.9715.85C		NA CONSIGNE ETRIER		NET	30,00
522.9721.00	8,000	ETRIER GAUCHE IVECO	BREMBO PFC 1.60	VI	388,00
522.9721.00C		NA CONSIGNE ETRIER		NET	30,00
522.9721.01	8,000	ETRIER DROIT IVECO	BREMBO PFC 1.60	VI	388,00
522.9721.01C		NA CONSIGNE ETRIER		NET	30,00
522.9782.10	8,600	ETRIER GAUCHE IVECO	BREMBO PF 2.48	VI	414,00
522.9782.10C		NA CONSIGNE ETRIER		NET	20,00
522.9782.20	8,600	ETRIER DROIT IVECO	BREMBO PF 2.48	VI	414,00
522.9782.20C		NA CONSIGNE ETRIER		NET	20,00
522.9788.10	14,600	ETRIER GAUCHE IVECO	BREMBO PF 2.60	VI	582,00
522.9788.10C		NA CONSIGNE ETRIER		NET	20,00
522.9788.20	14,600	ETRIER DROIT IVECO	BREMBO PF 2.60	VI	582,00
522.9788.20C		NA CONSIGNE ETRIER		NET	20,00
522.9800.08	17,580	ETRIER GAUCHE IVECO	BREMBO PF 2.60	VI	466,00
522.9800.08C		NA CONSIGNE ETRIER		NET	20,00
522.9800.09	17,580	ETRIER DROIT IVECO	BREMBO PF 2.60	VI	466,00
522.9800.09C		NA CONSIGNE ETRIER		NET	20,00
522.9801.08	21,060	ETRIER GAUCHE IVECO	BREMBO PFC 2.60	VI	630,00
522.9801.08C		NA CONSIGNE ETRIER		NET	20,00
522.9801.09	21,060	ETRIER DROIT IVECO	BREMBO PFC 2.60	VI	630,00
522.9801.09C		NA CONSIGNE ETRIER		NET	20,00
522.9802.08	18,840	ETRIER GAUCHE IVECO	BREMBO PF 2.68	VI	466,00
522.9802.08C		NA CONSIGNE ETRIER		NET	20,00
522.9802.09	18,840	ETRIER DROIT IVECO	BREMBO PF 2.68	VI	466,00
522.9802.09C		NA CONSIGNE ETRIER		NET	20,00
522.9803.08	22,400	ETRIER GAUCHE IVECO	BREMBO PFC 2.68	VI	750,00
522.9803.08C		NA CONSIGNE ETRIER		NET	20,00
522.9803.09	22,000	ETRIER DROIT IVECO	BREMBO PFC 2.68	VI	750,00
522.9803.09C		NA CONSIGNE ETRIER		NET	20,00
527.5960.77	4,700	FLASQ. PK GAUCHE IVE	D.I.H. Ø 172	VI	178,00
527.5960.87	4,700	FLASQ. PK DROITE IVE	D.I.H. Ø 172	VI	178,00
527.5972.50	0,080	REGLEUR		VI	35,00
527.7704.12	7,000	FLASQ. PK GAUCHE IVE	D.I.H. Ø 190	VI	244,00
527.7704.19	7,000	FLASQ. PK GAUCHE IVE	D.I.H. Ø 190	VI	244,00
527.7704.22	7,000	FLASQ. PK DROITE IVE	D.I.H. Ø 190	VI	244,00
527.7704.29	7,000	FLASQ. PK DROITE IVE	D.I.H. Ø 190	VI	244,00

REF	Poids	DESIGNATION	MARQUE	REM	PRIX HT
17016301561	NA	JEU GARNITURES COLAERT 406X120	BERAL	VI	250,00
2903005392	10,200	PLAQUETTES FREIN RT TU+ J539	JURID	VI	190,00
2925305390	10,000	PLAQUETTES FREIN IVECO MAN MERCEDES KNORR PROTEC JURID	JURID	VI	150,00
2925705390	9,373	PLAQUETTES FREIN MERCEDES SAF KNORR PROTEC S JURII JURID	JURID	VI	150,00
2932805390	8,600	PLAQUETTES FREIN KNORR ST7 JURID J539	JURID	VI	190,00
55173001517	NA	JEU GARNITURES BPW 310X80 CO	BERAL	VI	186,00
57248001561	NA	JEU GARNITURES COLAERT ADR 300X135 CO	BERAL	VI	160,00
57250001561	NA	JEU GARNITURES COLAERT ADR 300X135 CO	BERAL	VI	160,00
57251001561	NA	JEU GARNITURES COLAERT ADR 300X100 CO	BERAL	VI	160,00
59335001561	NA	JEU GARNITURES COLAERT ADR 300X160 CO	BERAL	VI	160,00
59338001561	NA	JEU GARNITURES COLAERT ADR 300X150 CO	BERAL	VI	160,00
DDF089-1	11,100	DISQUE FREIN IVECO DAILY	FERODO	FE003	142,90
DDF1067C	14,521	DISQUE FREIN RENAULT MASTER II	FERODO	FE003	275,80
DDF1144	15,197	DISQUE FREIN CITROËN FIAT PEUGEOT	FERODO	FE003	242,62
DDF1145	15,145	DISQUE FREIN CITROËN FIAT PEUGEOT	FERODO	FE003	247,90
DDF1170	14,494	DISQUE FREIN CITROËN FIAT PEUGEOT	FERODO	FE003	267,78
DDF1204C-1	9,850	DISQUE FREIN RENAULT TRAFIC II	FERODO	FE003	141,90
DDF1217C-1	10,300	DISQUE FREIN RENAULT MASTER II	FERODO	FE003	137,53
DDF1272	13,601	DISQUE FREIN RENAULT MASTER II	FERODO	FE003	128,32
DDF1623-1	9,400	DISQUE FREIN NISSAN OPEL RENAULT (Bearing+)	FERODO	FE002	143,90
DDF1974C-1	10,150	DISQUE FREIN MASTER IV AV	FERODO	FE003	138,90
DDF1975C	12,800	DISQUE FREIN MASTER III AR TRACTION	FERODO	FE003	256,04
DDF1976C	14,600	DISQUE FREIN MASTER III AR ROUE SIMPLE PROPULSION	FERODO	FE003	207,70
DDF1977	NA	DISQUE FREIN MASTER III AR ROUE JUMELÉE PROPULSION	FERODO	FE003	NA
DDF2507C	18,270	DISQUE FREIN RENAULT TRAFIC	FERODO	FE003	277,90
DDF254-1	NA	DISQUE FREIN IVECO DAILY	FERODO	FE003	NA
DDF768	16,591	DISQUE FREIN CITROËN FIAT PEUGEOT	FERODO	FE003	270,27
FCR101A	13,000	DISQUE FREIN DAF	FERODO	FE011	107,67
FCR102A	14,000	DISQUE FREIN DAF	FERODO	FE011	123,12
FCR104A	13,690	DISQUE FREIN IVECO DAILY (GOUJONS +)	FERODO	FE011	78,20
FCR105A	15,000	DISQUE FREIN IVECO EUROCARGO (ABS-)	FERODO	FE011	109,24
FCR106A	18,000	DISQUE FREIN IVECO EUROCARGO (ABS-)	FERODO	FE011	130,06
FCR114A	32,000	DISQUE FREIN EVOBUS KASSBOHRER	FERODO	FE011	219,49
FCR116A	7,000	DISQUE FREIN MERCEDES 207D	FERODO	FE011	25,23
FCR117A	9,000	DISQUE FREIN MERCEDES 407D	FERODO	FE011	62,11
FCR118A	10,470	DISQUE FREIN MERCEDES VARIO	FERODO	FE011	43,49
FCR126A	14,000	DISQUE FREIN RENAULT TRUCKS MIDLINER	FERODO	FE011	86,62
FCR128A	30,000	DISQUE FREIN IRISBUS FR1	FERODO	FE011	157,37
FCR130A	13,500	DISQUE FREIN VOLVO FL	FERODO	FE011	113,20
FCR131A	14,000	DISQUE FREIN VOLVO FL	FERODO	FE011	109,79
FCR133A	21,000	DISQUE FREIN IVECO DAILY 59-12 (GOUJONS +)	FERODO	FE011	156,14
FCR134A	31,600	DISQUE FREIN RENAULT TRUCKS IRISBUS	FERODO	FE011	110,88
FCR139A	15,208	DISQUE FREIN IVECO DAILY (GOUJONS +)	FERODO	FE011	67,33
FCR140A	9,457	DISQUE FREIN IVECO DAILY (DIH)	FERODO	FE011	43,73
FCR142A	16,000	DISQUE FREIN VOLVO FL	FERODO	FE011	128,08
FCR144A	34,400	DISQUE FREIN MAN LION'S CITY	FERODO	FE011	177,57
FCR145A	33,500	DISQUE FREIN MERCEDES ACTROS FERODO	FERODO	VI	121,97
FCR146A	16,600	DISQUE FREIN MAN L2000 M2000	FERODO	FE011	127,88
FCR147A	23,600	DISQUE FREIN MAN M2000 SERIES TGM	FERODO	FE011	153,30
FCR148A	17,600	DISQUE FREIN MAN L2000 SERIES	FERODO	FE011	158,59
FCR156A	15,600	DISQUE FREIN MERCEDES MB TRAC - UNIMOG	FERODO	FE011	107,21
FCR163A	NA	DISQUE FREIN MERCEDES VARIO	FERODO	FE011	NA
FCR164A	11,000	DISQUE FREIN MERCEDES VARIO	FERODO	FE011	63,70
FCR165A	12,400	DISQUE FREIN MERCEDES VARIO	FERODO	FE011	61,05
FCR169A	7,000	DISQUE FREIN RENAULT GAMME B	FERODO	FE011	61,56

REF	Poids	DESIGNATION	MARQUE	REM	PRIX HT
FCR170A	29,000	DISQUE FREIN SCANIA 4 SERIES	FERODO	FE011	158,59
FCR173A	34,500	DISQUE FREIN IVECO EUROCARGO	FERODO	FE011	166,29
FCR182A	8,000	DISQUE FREIN RENAULT TRUCKS MASCOTT	FERODO	FE011	57,85
FCR183A	6,400	DISQUE FREIN RENAULT TRUCKS MASCOTT	FERODO	FE011	55,43
FCR184A	7,800	DISQUE FREIN RENAULT MASCOTT AR (DIH)	FERODO	FE011	59,70
FCR185A	24,000	DISQUE FREIN RENAULT TRUCKS MIDLUM	FERODO	FE011	114,31
FCR186A	15,072	DISQUE FREIN MERCEDES ATEGO	FERODO	FE011	131,75
FCR187A	16,000	DISQUE FREIN MERCEDES ATEGO	FERODO	FE011	163,33
FCR188A	14,800	DISQUE FREIN MERCEDES ATEGO	FERODO	FE011	156,99
FCR189A	24,000	DISQUE FREIN MERCEDES ATEGO	FERODO	FE011	168,34
FCR190A	25,600	DISQUE FREIN MERCEDES ATEGO	FERODO	FE011	162,08
FCR191A	7,350	DISQUE FREIN MERCEDES SPRINTER (DIH)	FERODO	FE011	30,79
FCR193A	29,000	DISQUE FREIN BPW SB 3745 ECOPLUS	FERODO	FE011	163,75
FCR194A	8,500	DISQUE FREIN IVECO DAILY	FERODO	FE011	56,34
FCR195A	6,500	DISQUE FREIN IVECO DAILY (ABS-)	FERODO	FE011	65,20
FCR196A	13,000	DISQUE FREIN IVECO DAILY (ABS+)	FERODO	FE011	75,68
FCR199A	37,000	DISQUE FREIN SMB AXLES 22,5"	FERODO	FE011	145,79
FCR201A	31,400	DISQUE FREIN SAF MERCEDES JOST SCHMITZ	FERODO	FE011	187,20
FCR202A	27,400	DISQUE FREIN SAF	FERODO	FE011	231,01
FCR203A	33,000	DISQUE FREIN SAF SCHMITZ	FERODO	FE011	196,36
FCR204A	24,900	DISQUE FREIN SAF SCHMITZ	FERODO	FE011	168,64
FCR205A	29,000	DISQUE FREIN BPW SB 3745	FERODO	FE011	190,67
FCR214A	34,000	DISQUE FREIN MAN TGA TGM TGS TGX	FERODO	FE011	169,62
FCR215A	36,000	DISQUE FREIN MAN TGA TGM TGS TGX	FERODO	FE011	171,99
FCR218A	15,400	DISQUE FREIN RENAULT TRUCKS MIDLUM D	FERODO	FE011	174,43
FCR219A	20,000	DISQUE FREIN RENAULT TRUCKS MIDLUM D	FERODO	FE011	204,93
FCR222A	33,800	DISQUE FREIN BPW SB4309 SB4345	FERODO	FE011	198,83
FCR225A	25,000	DISQUE FREIN DAF CF75 CF85 XF95 XF105	FERODO	FE011	220,64
FCR226A	19,000	DISQUE FREIN DAF LF45	FERODO	FE011	201,86
FCR229A	7,120	DISQUE FREIN MERCEDES -VW (DIH)	FERODO	FE011	28,83
FCR230A	6,600	DISQUE FREIN MERCEDES -VW (DIH)	FERODO	FE011	30,79
FCR235A	7,632	DISQUE FREIN IVECO DAILY	FERODO	FE011	79,34
FCR236A	13,850	DISQUE FREIN IVECO DAILY (DIH)	FERODO	FE011	105,91
FCR237A	23,200	DISQUE FREIN IVECO 110EL 120EL	FERODO	FE011	182,49
FCR238A	34,000	DISQUE FREIN IVECO EUROCARGO TECTOR 130	FERODO	FE011	284,33
FCR242A	23,000	DISQUE FREIN RENAULT TRUCKS MIDLUM	FERODO	FE011	223,73
FCR244A	32,600	DISQUE FREIN RENAULT TRUCKS	FERODO	FE011	179,42
FCR245A	47,500	DISQUE FREIN RENAULT TRUCKS	FERODO	FE011	242,23
FCR252A	30,000	DISQUE FREIN BPW SB3745	FERODO	FE011	187,12
FCR253A	29,600	DISQUE FREIN BPW SB3745	FERODO	FE011	142,04
FCR254A	34,700	DISQUE FREIN IVECO EUROTRAKKER STRALIS	FERODO	FE011	271,00
FCR255A	18,800	DISQUE FREIN DAF LF45	FERODO	FE011	253,47
FCR256A	19,000	DISQUE FREIN DAF LF45	FERODO	FE011	207,91
FCR257A	23,600	DISQUE FREIN DAF LF55	FERODO	FE011	247,17
FCR258A	28,600	DISQUE FREIN DAF LF55	FERODO	FE011	247,17
FCR261A	6,800	DISQUE FREIN NISSAN CABSTAR 276 MM 5 TROUS	FERODO	FE011	82,94
FCR272A	17,083	DISQUE FREIN MAN TGL	FERODO	FE011	157,59
FCR278A	38,200	DISQUE FREIN VOLVO FL6 H EUROPA FL	FERODO	FE011	196,67
FCR306A	14,200	DISQUE FREIN VOLVO FL	FERODO	FE011	72,84
FCR307A	33,800	DISQUE FREIN IVECO EUROCARGO TECTOR 130	FERODO	FE011	323,44
FCR308A	32,400	DISQUE FREIN IVECO TECTOR 150	FERODO	FE011	323,44
FCR310A	9,350	DISQUE FREIN MERCEDES -VW	FERODO	FE011	43,24
FCR311A	7,600	DISQUE FREIN MERCEDES -VW (DIH - Screw+)	FERODO	FE011	33,66
FCR312A	9,300	DISQUE FREIN MERCEDES -VW (DIH)	FERODO	FE011	54,45
FCR313A	15,427	DISQUE FREIN IVECO DAILY (GOUJONS +)	FERODO	FE011	80,51

REF	Poids	DESIGNATION	MARQUE	REM	PRIX HT
FCR314A	8,480	DISQUE FREIN IVECO DAILY	FERODO	FE011	43,73
FCR315A	7,800	DISQUE FREIN IVECO DAILY (ABS-)	FERODO	FE011	86,38
FCR316A	7,432	DISQUE FREIN IVECO DAILY (ABS+)	FERODO	FE011	79,91
FCR317A	8,432	DISQUE FREIN IVECO DAILY	FERODO	FE011	45,89
FCR318A	36,000	DISQUE FREIN IVECO EUROTRAKKER STRALIS	FERODO	FE011	370,15
FCR319A	23,400	DISQUE FREIN IVECO EUROCARGO	FERODO	FE011	228,76
FCR320A	8,232	DISQUE FREIN IVECO DAILY (ABS-)	FERODO	FE011	123,39
FCR321A	8,432	DISQUE FREIN IVECO DAILY (ABS+)	FERODO	FE011	81,47
FCR322A	NA	DISQUE FREIN IVECO EUROCARGO (ABS+)	FERODO	FE011	NA
FCR323A	34,850	DISQUE FREIN MERCEDES ACTROS FERODO	FERODO	VI	147,59
FCR324A	25,128	DISQUE FREIN RENAULT TRUCKS VOLVO	FERODO	FE011	283,65
FCR325A	30,442	DISQUE FREIN RENAULT TRUCKS VOLVO	FERODO	FE011	321,31
FCR326A	NA	DISQUE FREIN RT MAXITY NISSAN CABSTAR	FERODO	FE011	NA
FCR327A	NA	DISQUE FREIN RT MAXITY NISSAN CABSTAR (ABS-)	FERODO	FE011	NA
FCR329A	9,750	DISQUE FREIN IVECO DAILY	FERODO	FE011	96,60
FCR331A	26,400	DISQUE FREIN MAN TGM	FERODO	FE011	110,63
FCR332A	13,800	DISQUE FREIN IVECO DAILY (DIH)	FERODO	FE011	136,62
FCR336A	36,600	DISQUE FREIN SCHMITZ CARGOBULL	FERODO	FE011	155,77
FCR338A	19,600	DISQUE FREIN IVECO EUROCARGO (ABS-)	FERODO	FE011	187,20
FCR339A	9,000	DISQUE FREIN RT MAXITY NISSAN CABSTAR	FERODO	FE011	74,74
FCR340A	8,000	DISQUE FREIN NISSAN CABSTAR ATLEON - RT MAXITY (DIH)	FERODO	FE011	49,36
FCR341A	18,400	DISQUE FREIN IVECO EUROCARGO (ABS+)	FERODO	FE011	176,89
FCR342A	19,000	DISQUE FREIN IVECO EUROCARGO (ABS+)	FERODO	FE011	209,83
FCR343A	9,800	DISQUE FREIN IVECO DAILY 4X4	FERODO	FE011	75,38
FCR364A	NA	DISQUE FREIN MERCEDES MB TRAC - UNIMOG	FERODO	FE011	NA
FCR369A	NA	DISQUE FREIN RT MAXITY NISSAN CABSTAR (ABS+)	FERODO	FE011	NA
FCR378A	32,070	DISQUE FREIN RENAULT TRUCKS VOLVO	FERODO	FE011	240,51
FCV1046	4,163	PLAQUETTES FREIN RENAULT TRUCKS MIDLINER 3538F	FERODO	FE011	112,96
FCV1126	4,387	PLAQUETTES FREIN IVECO EUROCARGO 3475F	FERODO	FE011	108,06
FCV1389	8,210	PLAQUETTES FREIN RT WABCO PAN 19-2 FERODO 4572	FERODO	VI	170,00
FCV1853	NA	PLAQUETTES FREIN ISUZU NPR NQR 7,5T FER3196	FERODO	FE011	NA
FCV1940	6,221	PLAQUETTES FREIN IRISBUS FR1 4550F	FERODO	FE011	152,05
FCV4254	5,126	PLAQUETTES FREIN IVECO EUROCARGO 3422	FERODO	FE011	106,47
FCV4344PTS	10,000	PLAQUETTES FREIN IVECO MAN MERCEDES PROTEC S	FERODO	VI	145,82
FCV4417PTS	8,600	PLAQUETTES FREIN ACTROS MP4 KNORR SM7 MB7111-0	FERODO	VI	194,92
FCV4418PTS	10,200	PLAQUETTES FREIN ACTROS MP4 KNORR SL7 MB7211-0	FERODO	VI	181,28
FCV4420B	9,000	PLAQUETTES FREIN SAF GIGANT SAE SMB HALDEX	FERODO	VI	166,30
FCV4461PTS	9,373	PLAQUETTES FREIN MERCEDES SAF PROTEC S	FERODO	VI	155,06
FCV4725PTS	8,600	PLAQUETTES FREIN KNORR ST7 J539 SAF	FERODO	VI	183,60
FCV4736PTS	8,600	PLAQUETTES FREIN KNORR ST7 FERODO J539	FERODO	VI	152,95
FCV5000B	NA	PLAQUETTES FREIN ISUZU NPR 3,5T FER3196	FERODO	FE001	NA
FCV503	4,662	PLAQUETTES FREIN DAF 45 3422F	FERODO	FE011	111,50
FCV668	4,124	PLAQUETTES FREIN RENAULT TRUCKS MIDLINER 3538F	FERODO	FE011	104,02
FCV702	4,422	PLAQUETTES FREIN VOLVO FL 3422F	FERODO	FE011	92,10
FCV733	4,385	PLAQUETTES FREIN IVECO EUROCARGO RT MIDLINER	FERODO	FE011	105,50
FCV879	4,302	PLAQUETTES FREIN RENAULT TRUCKS MIDLINER 3475F	FERODO	FE011	98,72
FCV958	7,007	PLAQUETTES FREIN MERCEDES UNIMOG 3475F	FERODO	FE011	293,48
FCV959	4,005	PLAQUETTES FREIN MERCEDES UNIMOG 3475F	FERODO	FE011	185,22
FDB143	1,298	PLAQUETTES FREIN MERCEDES MB TRAC, UNIMOG	FERODO	FE001	54,93
FVR1038	1,917	PLAQUETTES FREIN MERCEDES, VOLKSWAGEN TU+	FERODO	FE001	74,86
FVR1039	1,165	PLAQUETTES FREIN MERCEDES, VOLKSWAGEN TU-	FERODO	FE001	72,19
FVR1102	2,417	PLAQUETTES FREIN IVECO DAILY TH. 20,3	FERODO	FE001	92,25
FVR1292	1,829	PLAQUETTES FREIN OPEL MOVANO RENAULT MASTER	FERODO	FE001	77,27
FVR1315	2,225	PLAQUETTES FREIN IVECO DAILY	FERODO	FE001	104,69
FVR1350	NA	PLAQUETTES FREIN IVECO DAILY 59	FERODO	FE011	NA

REF	Poids	DESIGNATION	MARQUE	REM	PRIX HT
FVR1351	2,467	PLAQUETTES FREIN IVECO DAILY	FERODO	FE001	159,90
FVR1353	2,054	PLAQUETTES FREIN IVECO DAILY	FERODO	FE001	110,94
FVR1390	2,945	PLAQUETTES FREIN IVECO DAILY RT MASCOTT	FERODO	FE001	151,28
FVR1405	1,857	PLAQUETTES FREIN IVECO DAILY	FERODO	FE001	102,49
FVR1452	2,154	PLAQUETTES FREIN NISSAN OPEL RENAULT MASTER	FERODO	FE001	76,90
FVR1453	1,238	PLAQUETTES FREIN NISSAN OPEL RENAULT MASTER	FERODO	FE001	76,90
FVR1478	2,306	PLAQUETTES FREIN CITROËN FIAT PEUGEOT	FERODO	FE001	146,90
FVR1479	2,677	PLAQUETTES FREIN CITROËN FIAT PEUGEOT	FERODO	FE001	146,90
FVR1480	1,443	PLAQUETTES FREIN CITROËN FIAT PEUGEOT	FERODO	FE001	118,03
FVR1515	2,034	PLAQUETTES FREIN NISSAN OPEL RENAULT TRAFIC	FERODO	FE001	78,90
FVR1516	1,254	PLAQUETTES FREIN NISSAN OPEL RENAULT TRAFIC	FERODO	FE001	77,67
FVR1522	4,164	PLAQUETTES FREIN MERCEDES VARIO	FERODO	FE001	124,56
FVR1616	2,439	PLAQUETTES FREIN NISSAN CABSTAR	FERODO	FE001	93,91
FVR1761	1,723	PLAQUETTES FREIN MULTICAR M26	FERODO	FE001	311,61
FVR1778	2,680	PLAQUETTES FREIN MERCEDES SPRINTER VW CRAFTER TU-	FERODO	FE001	96,90
FVR1779	2,462	PLAQUETTES FREIN MERCEDES SPRINTER VW CRAFTER TU-	FERODO	FE001	82,82
FVR1780	1,702	PLAQUETTES FREIN MERCEDES SPRINTER VW CRAFTER TU+	FERODO	FE001	89,90
FVR1791	2,829	PLAQUETTES FREIN MERCEDES SPRINTER	FERODO	FE001	106,90
FVR1876	1,586	PLAQUETTES FREIN MERCEDES VOLKSWAGEN	FERODO	FE001	75,02
FVR1879	2,318	PLAQUETTES FREIN MERCEDES SPRINTER VW LT	FERODO	FE001	93,19
FVR1906	3,739	PLAQUETTES FREIN MITSUBISHI CANTER	FERODO	FE001	116,90
FVR239	2,490	PLAQUETTES FREIN MERCEDES T1	FERODO	FE001	74,90
FVR4036	2,891	PLAQUETTES FREIN IVECO DAILY	FERODO	FE001	202,97
FVR4037	2,531	PLAQUETTES FREIN IVECO DAILY	FERODO	FE001	201,92
FVR4039	2,723	PLAQUETTES FREIN IVECO DAILY	FERODO	FE001	290,45
FVR4053	2,894	PLAQUETTES FREIN NISSAN CABSTAR RT MAXITY	FERODO	FE001	127,87
FVR4054	1,509	PLAQUETTES FREIN NISSAN CABSTAR RT MAXITY	FERODO	FE001	102,68
FVR4140	1,815	PLAQUETTES FREIN IVECO DAILY	FERODO	FE001	136,58
FVR4156	2,519	PLAQUETTES FREIN NISSAN CABSTAR RT MAXITY	FERODO	FE001	113,90
FVR4248	2,960	PLAQUETTES FREIN NISSAN CABSTAR RT MAXITY	FERODO	FE001	143,90
FVR4253	3,114	PLAQUETTES FREIN MITSUBISHI CANTER	FERODO	FE001	136,90
FVR4314	NA	PLAQUETTES FREIN MITSUBISHI CANTER	FERODO	FE001	NA
FVR4347	2,426	PLAQUETTES FREIN NISSAN OPEL RENAULT MASTER	FERODO	FE001	80,80
FVR4348	1,625	PLAQUETTES FREIN NISSAN OPEL RENAULT MASTER	FERODO	FE001	78,52
FVR4349	2,220	PLAQUETTES FREIN NISSAN OPEL RENAULT MASTER	FERODO	FE001	78,67
FVR4429	2,625	PLAQUETTES FREIN MERCEDES SPRINTER VW CRAFTER TU+	FERODO	FE001	82,61
FVR4470	3,040	PLAQUETTES FREIN MERCEDES SPRINTER VW CRAFTER TU-	FERODO	FE001	116,15
FVR4840	2,316	PLAQUETTES FREIN OPEL RENAULT	FERODO	FE001	80,80
FVR5067	NA	PLAQUETTES FREIN MAN TGE VW CRAFTER AV	FERODO	FE001	132,90
FVR511	1,905	PLAQUETTES FREIN IVECO DAILY TU+	FERODO	FE001	106,67
FVR627	2,660	PLAQUETTES FREIN RENAULT TRUCKS B SERIE	FERODO	FE001	115,90
FVR655	1,883	PLAQUETTES FREIN IVECO DAILY TU+	FERODO	FE001	124,12
FVR713	1,853	PLAQUETTES FREIN IVECO DAILY TU+	FERODO	FE001	109,93
FVR792	2,728	PLAQUETTES FREIN NISSAN CABSTAR	FERODO	FE001	126,20
FVR829	1,793	PLAQUETTES FREIN DAF 400 LDV CONVOY	FERODO	FE001	74,08
FVR836	1,979	PLAQUETTES FREIN DAF 400 LDV CONVOY	FERODO	FE001	69,25
FVR839	NA	PLAQUETTES FREIN IVECO DAILY TU+	FERODO	FE001	NA
FVR941	NA	PLAQUETTES FREIN MERCEDES MB100 D	FERODO	FE001	NA

REF GIL	Poids	DESIGNATION	OBS	REM	PRIX HT
13053001549		NA JEU GARNITURES RT 356X50 CO Q1549	13053	VI	260,00
1346400412		NA GARNITURES FREIN FREIN RT SG 305X45	13464	VI	210,00
1505700928		NA JEU GARNITURES MERCEDES 300X90 CO Q928	15057	VI	250,00
1505900929		NA JEU GARNITURES MERCEDES 300X87 CO Q929	15059	VI	300,00
1505910929		NA JEU GARNITURES MERCEDES 300X87 +1MM Q929	15059	VI	330,00
15077001541		NA JEU GARNITURES BPW 300X80 Q1541 CO	15077	VI	280,00
1510400412		NA JEU GARNITURES RT 360X75 CO Q412	15104	VI	260,00
1510410412		NA JEU GARNITURES RT 360X75 +1MM Q412	15104	VI	290,00
1524700929		NA JEU GARNITURES BPW 400X80 Q 929 CO	15247	VI	260,00
1528200928		NA JEU GARNITURES RT 406X90 Q 929 CO	15282	VI	260,00
1529500412		NA JEU GARNITURES MERCEDES 350X70 Q. 412 CO	15295	VI	200,00
1530000929		NA JEU GARNITURES MERCEDES 390X70 Q. 929 CO	15300	VI	250,00
15306001561		NA JEU GARNITURES406X80 Q. 1561 CO+RIVETS NP	15306	VI	240,00
15349006510		NA JEU GARNITURES MERCEDES 300X070	15349	VI	230,00
1569800928		NA JEU GARNITURES RENAULT TRUCKS 305X80 CO	15698	VI	260,00
15748001549		NA JEU GARNITURES MERCEDES 367X70 CO	15748	VI	260,00
15789007000		NA GARNITURES FREIN FORD 330X76,2 CO +RIVETS	15789	VI	190,00
15831/1583200412		NA GARNITURES FREIN 305X70 CO	15831	VI	240,00
1701780		NA KIT MACHOIRES GARNIES MAN 360X143 D7141 CO	17017	VI	980,00
1705000412		NA JEU GARNITURES IVECO 400X100 CO	17050	VI	300,00
1705015412		NA GARNITURES FREIN IVECO 400X100 +1.5MM	17050	VI	330,00
17115001517		NA GARNITURES FREIN COLAERT 406X120 EP.10	17115	VI	230,00
17135001549		NA GARNITURES FREIN PERROT 500X120 8 TROUS CO	17135	VI	460,00
17237001549		NA JEU GARNITURES GRUE 500X120 8 TROUS CO BERAL 1549	17237	VI	420,00
17237002200		NA GARNITURES FREIN GRUE 500X120 8 TROUS CO + RIVETS	17237	VI	420,00
1723800AF/710	5,100	GARNITURES FREIN MERCEDES 410X143	17238	VI	170,00
1725910412		NA JEU GARNITURES MERCEDES 408X120 EP 10.3	17259	VI	260,00
17280/92820AF/710	2,490	GARNITURES FREIN MERCEDES 308x120	17280 , 1792820	VI	150,00
1729800928		NA JEU GARNITURES MERCEDES 418X120 CO	17298	VI	300,00
1730700928		NA JEU GARNITURES RT 406X125 EP.10 CO	17307	VI	260,00
1730710928		NA JEU GARNITURES RT 406X125 EP.11 +1MM	17307	VI	290,00
1730720928		NA JEU GARNITURES RT 406X125 EP.12 +2mm	17307	VI	320,00
1730900929		NA JEU GARNITURES RENAULT TRUCK 414X125 Q929 CO	17309	VI	250,00
17309007000		NA GARNITURES FREIN RENAULT TRUCK 414X125 HM7000 + RIVETS	17309	VI	250,00
1733630934		NA JEU GARNITURES COLAERT 406X140 EP.15	17336	VI	380,00
17347001541		NA JEU GARNITURES BPW 300X100 CO Q1541	17347	VI	330,00
1735010		NA JEU GARNITURES MERCEDES 300X102,5 +1MM + RIVETS	17350	VI	398,00
17351/97500AF/710		NA GARNITURES FREIN MERCEDES 300x122,5	17351 , 17975	VI	130,00
17351101541		NA JEU GARNITURES MERCEDES 300X122.5 Q.1561 +1MM	17351 , 17975	VI	450,00
17352003000		NA JEU GARNITURES RT 310X125 CO Q.3000 + RIVETS	17352	VI	240,00
1735200929		NA JEU GARNITURES RT 310X125 CO QUAL 929	17352	VI	240,00
1735210929		NA JEU GARNITURES RT 310X125 +1MM QUAL 929	17352	VI	270,00
1735280		NA KIT MACHOIRES GARNIES RT 310X125 CO + ACC	17352	VI	700,00
1735700929		NA JEU GARNITURES VOLVO 360X140 CO QUAL929	17357	VI	320,00
1735780		NA KIT MACHOIRES GARNIES VOLVO 360X138,7 D7141 CO	17357	VI	980,00
17372003653		NA JEU GARNITURES IVECO 400X100 FERODO 3653 CO	17372	VI	360,00
17374001549		NA JEU GARNITURES GRUE 500X120 10 TROUS CO BERAL 1549	17374	VI	480,00
17374002200		NA GARNITURES FREIN GRUE 500X120 10 TROUS CO + RIVETS	17374	VI	480,00
17374201549		NA JEU GARNITURES GRUE 500X120 10 TROUS + 2MM	17374	VI	520,00
1740920AF/710		NA GARNITURES FREIN MERCEDES 304x135	1740920	VI	120,00
17556007000		NA JEU GARNITURES FORD 307,9X101.6 Q. 7000 CO + RIVETS	17556	VI	320,00
17582001549		NA JEU GARNITURES RT 356X100 Q 1549 CO	17582	VI	250,00
17582101549		NA JEU GARNITURES RT 356X100 Q 1549 +1MM	17582	VI	275,00
17592001541		NA GARNITURES FREIN SAE 305X125 CO QUAL 1541	17592	VI	300,00
1761200928		NA JEU GARNITURES 305X125 CO	17612	VI	360,00
1763500929		NA JEU GARNITURES OM 325X120 QUAL 929 CO	17635	VI	280,00
1768200AF/700		NA GARNITURES FREIN MERCEDES 410X120	17682	VI	160,00
17682101561		NA JEU GARNITURES MERCEDES 410X123 QUAL 1561	17682	VI	220,00
1768800934		NA JEU GARNITURES IVECO 325X140 CO	17688	VI	360,00
1773900934		NA JEU GARNITURES MERCEDES 410X100 CO Q934	17739	VI	310,00
1774200934		NA JEU GARNITURES 410X140 KASSBORER	17742	VI	260,00
1774400929		NA JEU GARNITURES RT 325X100 CO Q929	17744	VI	260,00

REF GIL	Poids	DESIGNATION	OBS	REM	PRIX HT
1776010929	NA	JEU GARNITURES SAE 406X100 +1MM	17760	VI	280,00
1776100934	NA	JEU GARNITURES SAE 406X125 CO Q934	17761	VI	290,00
1776110934	NA	JEU GARNITURES SAE 406X125 +1MM Q934	17761	VI	320,00
17795/79600AF/700	6,114	GARNITURES FREIN MERCEDES 410X143	17795 , 17796	VI	120,00
1780400412	4,072	GARNITURES FREIN RT 394X127	17804	VI	190,00
1780410412	NA	GARNITURES FREIN RT 394X127 +1MM	17804	VI	210,00
1780420412	NA	JEU GARNITURES RT 394X127 +1MM	17804	VI	240,00
17805001549	NA	JEU GARNITURES RT 356X100 CO QUAL 1549	17805	VI	290,00
1782700929	NA	JEU GARNITURES RENAULT TRUCKS 325X120 QUAL 929 CO	17827 , 17828	VI	230,00
1782710929	NA	JEU GARNITURES RENAULT TRUCKS 325X120 QUAL 929 +1MM	17827 , 17828	VI	260,00
1782900929	NA	JEU GARNITURES RT 310X100 Q929 CO	17829	VI	340,00
1782910929	NA	JEU GARNITURES RT 310X100 Q929 +1mm	17829	VI	380,00
1783100928	NA	JEU GARNITURES RT 310X125 CO Q 928	17831 , 17832	VI	340,00
1783110928	NA	JEU GARNITURES RT 310X125 +1MM Q 928	17831 , 17832	VI	370,00
1788000928	NA	JEU GARNITURES IVECO 325X140 CO	17880	VI	360,00
1788010928	NA	JEU GARNITURES IVECO 325X140 CO	17880	VI	390,00
17897001541	NA	JEU GARNITURES SAE 305X125 Q 1541 CO	17897	VI	320,00
17897101541	NA	JEU GARNITURES SAE 305X125 Q 1541 +1MM	17897	VI	350,00
17900/90100412	NA	GARNITURES FREIN	17900 , 17901	VI	230,00
17915001561	NA	JEU GARNITURES MERCEDES 410X120	17915	VI	360,00
1792400929	NA	JEU GARNITURES IVECO 325X100 Q.929 CO	17924	VI	330,00
179270829	NA	JEU GARNITURES MERCEDES 304X105 JURID 829 CO	17927	VI	120,00
1792920AF/700	3,220	GARNITURES FREIN MERCEDES 308X135	1792920 , 17287	VI	150,00
17932007000	NA	JEU GARNITURES FORD 330.2X127 CO +RIVETS	17932	VI	230,00
1794600929	NA	JEU GARNITURES NISSAN 310X100 4 COURTES 14 TROUS CO Q929	17946	VI	400,00
1799100AF/710	3,930	GARNITURES FREIN SCANIA 127 (412,8)	17991	VI	120,00
1799200AF/710	5,195	GARNITURES FREIN VOLVO 125 Z (410)	17992	VI	120,00
1799280	NA	KIT MACHOIRES GARNIES VOLVO 410X125 T088 CO	17992	VI	450,00
18024001549	NA	JEU GARNITURES THOMAS 410X200 CO 16 TROUS	18024	VI	600,00
19010/1100AF/710	7,370	GARNITURES FREIN DAF 150 (420) AM	19010 , 19011	VI	130,00
19030/03300AF/700	10,040	GARNITURES FREIN ROR 419X178 Q+	19030 , 19033	VI	110,00
1903070	36,701	KIT MACHOIRES GARNIES ROR 419X178 Q+ CO	19030	VI	283,40
1903200AF/700	8,360	GARNITURES FREIN BPW 410X180	19032	VI	90,00
1903270	33,451	KIT MACHOIRES GARNIES BPW 420X180 CO	19032	VI	280,30
1903271	35,000	KIT MACHOIRES GARNIES BPW ECO 420X180 CO	19032	VI	288,10
1903272	39,740	KIT MACHOIRES BPW ECO 420X180 ECO95 V2 CO	19032	VI	330,00
1903274	39,740	KIT MACHOIRES GARNIES SAF 420X180 CO	19032	VI	288,10
1903275	39,740	KIT MACHOIRES GARNIES SAF 420X180 +1MM	19032	VI	295,00
19036/03700AF/720	7,515	GARNITURES FREIN ROR 419X178	19036 , 19037	VI	90,00
1903770	39,740	KIT MACHOIRES GARNIES ROR Q 479X178 T099 CO	19037	VI	198,20
1903771	36,101	KIT MACHOIRES GARNIES ROR Q 479X178 T099 +1MM	19037	VI	218,00
19041001549	NA	JEU GARNITURES GRUE 500X180 14 TROUS CO BERLAL 1549	19041	VI	450,00
19041002200	NA	JEU GARNITURES GRUE 500X180 14 TROUS CO + RIVETS	19041	VI	450,00
19042001549	NA	JEU GARNITURES GRUE 500X160 10 TROUS CO BERLAL 1549	19042	VI	490,00
1904900929	NA	JEU GARNITURES RT 414X150 CO 929	19049	VI	320,00
19052/05500AF/710	8,177	GARNITURES FREIN DAF 420X175	19052 , 19055	VI	180,00
1905210929	NA	JEU GARNITURES DAF 420X175 QUAL 929 CO	19052	VI	380,00
1905280	NA	KIT MACHOIRES GARNIES 420X175 T088 CO + ACC	19052 , 19055	VI	700,00
19063/6400AF/710	9,890	GARNITURES FREIN DAF 200 (420) NM	19063 , 19064	VI	160,00
1906380	NA	KIT MACHOIRES GARNIES 420X200 T088 CO + ACC	19063 , 19064	VI	720,00
1906800AF/710	9,985	GARNITURES FREIN VOLVO 410X225 Z	19068	VI	136,00
1906810AF/700	10,680	GARNITURES FREIN VOLVO 410X225 Z +1MM	19068	VI	163,00
1906810AF/710	10,680	GARNITURES FREIN VOLVO 410X225 Z +1MM	19068	VI	160,00
1906880	32,000	KIT MACHOIRES GARNIES RT VOLVO 410X225 T088 CO	19068	VI	398,00
19069/7700AF/710	11,185	GARNITURES FREIN DAF 420X240	19069 , 19077	VI	280,00
1907100AF/700	8,300	GARNITURES FREIN VOLVO 410X200 Z CO	19071	VI	120,00
1907100AF/710	8,300	GARNITURES FREIN VOLVO 410X200 Z CO	19071	VI	130,00
1907110AF/700	9,300	GARNITURES FREIN VOLVO 410X200 Z +1MM	19071	VI	130,00
1907110AF/710	9,300	GARNITURES FREIN VOLVO 410X200 Z +1MM	19071	VI	140,00
1907180	32,000	KIT MACHOIRES GARNIES RT VOLVO 410X200 T088 CO	19071	VI	396,00
1907500AF/710	8,860	GARNITURES FREIN SCANIA 413x178	19075	VI	150,00
19078/11220AF/700	6,455	GARNITURES FREIN MERCEDES	19078 , 19112 20	VI	120,00

REF GIL	Poids	DESIGNATION	OBS	REM	PRIX HT
1909000AF/700	7,230	GARNITURES FREIN RENAULT TRUCKS VOLVO 410X175 Z CO	19090	VI	96,00
1909000AF/710	7,230	GARNITURES FREIN RENAULT TRUCKS VOLVO 410X175 Z CO	19090	VI	106,00
1909010AF/700	8,230	GARNITURES FREIN RENAULT TRUCKS VOLVO 410X175 Z +1MM	19090	VI	106,00
1909010AF/710	8,230	GARNITURES FREIN RENAULT TRUCKS VOLVO 410X175 Z +1MM	19090	VI	116,00
1909080	32,000	KIT MACHOIRES GARNIES RT VOLVO 410X175 T088 CO	19090	VI	396,00
1909178	34,000	KIT MACHOIRES GARNIES IVECO PERROT 410X202 CO	19091 , 19098	VI	780,00
1909180	35,500	KIT MACHOIRES GARNIES IVECO PERROT 410X202 CO +ACC	19091 , 19098	VI	880,00
1909400AF/700	9,400	GARNITURES FREIN BPW 410X200	19094	VI	92,00
1909400AF/720	NA	GARNITURES FREIN BPW 420X200	19094	VI	92,00
1909410AF/700	10,058	GARNITURES FREIN BPW 410X200 +1 MM	19094	VI	104,00
1909470	34,221	KIT MACHOIRES BPW GIGANT 420X200 CO	19094	VI	285,90
1909471	39,740	KIT MACHOIRES GARNIES BPW ECO95 V1 420X200 CO	19094	VI	285,90
1909472	39,740	KIT MACHOIRES BPW ECO 420X200 ECO95 V2 CO	19094	VI	358,00
1909474	39,740	KIT MACHOIRES SAF 420X200 CO	19094	VI	285,90
1909475	39,740	KIT MACHOIRES SAF 420X200 +1MM	19094	VI	295,00
1909978	29,800	KIT MACHOIRES GARNIES IVECO PERROT 410X182 D7141 CO	19099 , 19100	VI	780,00
1909980	31,500	KIT MACHOIRES GARNIES IVECO PERROT 410X182 D7141 CO+ACC	19099 , 19100	VI	880,00
1910978	NA	KIT MACHOIRES GARNIES IVECO 410X180 ROCKWELL DUPLEX CO	19109 , 19110	VI	780,00
1910978NV	NA	KIT MACHOIRES GARNIES IVECO 410X180 ROCKWELL DUPLEX CO NOU	19109 , 19110	VI	780,00
1910980	NA	KIT MACHOIRES GARNIES IVECO 410X180 ROCKWELL DUPLEX CO+ACC	19109 , 19110	VI	880,00
1910980NV	NA	KIT MACHOIRES GARNIES IVECO 410X180 ROCKWELL DUPLEX CO+ACC	19109 , 19110	VI	880,00
19113001549	NA	JEU GARNITURES GRUE 410X180 10 TROUS CO BERLAL 1549	19113	VI	480,00
1911400934	NA	JEU GARNITURES VANHOOL 410X220 MACH.ACIER CO QUAL 934	19114	VI	400,00
1911410934	NA	JEU GARNITURES VANHOOL 410X220 +1 QUAL 934	19114	VI	440,00
19116/11900AF/700	10,730	GARNITURES FREIN IVECO 410X200 ROCKWELL 2	19116 , 19119	VI	180,00
19116/11900AF/710	10,730	GARNITURES FREIN IVECO 410X200 ROCKWELL 2	19116 , 19119	VI	200,00
19116/11910AF/700	11,730	GARNITURES FREIN IVECO 410X200 ROCKWELL 2 +1 MM	19116 , 19119	VI	200,00
1911678	NA	KIT MACHOIRES GARNIES IVECO 410X200 ROCKWELL DUPLEX CO	19116 , 19119	VI	780,00
1911678NV	NA	KIT MACHOIRES GARNIES IVECO 410X200 ROCKWELL DUPLEX CO NOU	19116 , 19119	VI	780,00
1911680	NA	KIT MACHOIRES GARNIES IVECO 410X200 ROCKWELL DUPLEX CO+ACC	19116 , 19119	VI	880,00
1911680NV	NA	KIT MACHOIRES GARNIES IVECO 410X200 ROCKWELL DUPLEX CO+ACC	19116 , 19119	VI	880,00
19166/16700AF/665	11,120	GARNITURES FREIN KASSBOHRER 400X200	19166 , 19167	VI	180,00
19168/16900AF/710	NA	GARNITURES FREIN KASSBOHRER 400X150	19168 , 19169	VI	180,00
1917780	NA	KIT MACHOIRES GARNIES MAN 360X163 D7141 CO	19177	VI	980,00
1918700AF/700	11,297	GARNITURES FREIN RVI 220 (414)	19187	VI	130,00
1918700AF/710	11,297	GARNITURES FREIN RVI 220 (414)	19187	VI	146,00
1918710AF/700	12,290	GARNITURES FREIN RVI 220 (414) +1MM	19187	VI	146,00
1918710AF/710	12,290	GARNITURES FREIN RVI 220 (414) +1MM	19187	VI	160,00
1918720AF/700	12,760	GARNITURES FREIN RVI 220 (414) +2MM	19187	VI	180,00
1918778	NA	KIT MACHOIRES GARNIES RVI 414X220 T088 CO	19187	VI	650,00
1918778K	NA	KIT MACHOIRES GARNIES RVI KERAX 414X220 T088 CO	19187	VI	650,00
1918778KBOM	NA	KIT MACHOIRES GARNIES RT KERAX 414X220 CO D7113	19187	VI	800,00
1918780	NA	KIT MACHOIRES GARNIES RVI 414X220 T088 CO+ACC	19187	VI	700,00
1918780BOM	NA	KIT MACHOIRES GARNIES 414X220 CO + ACC D7113	19187	VI	900,00
1918780K	NA	KIT MACHOIRES GARNIES RVI KERAX 414X220 T088 CO+ACC	19187	VI	700,00
1918780KBOM	NA	KIT MACHOIRES GARNIES RT KERAX 414X220 CO + ACC D7113	19187	VI	900,00
1919100AF/700	9,160	GARNITURES FREIN BPW 420X180 NM	19191	VI	130,00
1919200AF/700	9,160	GARNITURES FREIN BPW 420X200 NM RPP19094	19192	VI	140,00
1925100934	NA	JEU GARNITURES MOL 420X200 Q934 CO	19251	VI	340,00
1925510928	NA	JEU GARNITURES 360X170 +1MM QUAL ABEX 928	19255	VI	240,00
1925580	NA	KIT MACHOIRES GARNIES RT 360x170 BENDIX CO	19255 , 19259	VI	960,00
19257001549	NA	JEU GARNITURES COLAERT 520X180	19257	VI	680,00
1926900929	NA	JEU GARNITURES VOLVO 360X170 929 CO	19269	VI	330,00
19306007000	NA	GARNITURES FREIN DAF 360X170 CO	19306	VI	226,00
1935900929	NA	JEU GARNITURES REMORQUE 414X151 8 TROUS Q929 CO	19359	VI	440,00
1936700934	NA	JEU GARNITURES 414X210 CO Q934	19367	VI	410,00
1936970	34,201	KIT MACHOIRES GARNIES ROR 419X219 T099 CO	19369 , 19370	VI	244,20
1936971	34,751	KIT MACHOIRES GARNIES ROR 419X219 T099 +1MM	19369 , 19370	VI	268,60
1938478S	23,000	KIT MACHOIRES GARNIES 381X178 ROCKWELL SIMPLEX CO	19384 , 19385	VI	500,00
19396001541	NA	JEU GARNITURES BPW 300X150 CO	19396	VI	310,00
19401001561	NA	JEU GARNITURES SAE 305X150 CO	19401	VI	290,00
19401101561	NA	JEU GARNITURES SAE 305X150 +1MM	19401	VI	320,00

REF GIL	Poids	DESIGNATION	OBS	REM	PRIX HT
1940200928		NA JEU GARNITURES COLAERT 305X150 CO	19402	VI	260,00
1940220412		NA JEU GARNITURES COLAERT 310x150 12 TROUS +2MM	19402	VI	380,00
19405001541		NA JEU GARNITURES SAE 305X200 CO	19405	VI	340,00
19405101541		NA JEU GARNITURES SAE 305X200 +1MM	19405	VI	360,00
1940600929		NA JEU GARNITURES COLAERT 414X200 CO	19406	VI	340,00
1946110934		NA JEU GARNITURES MOL YORK 394X210 Q.934 +1MM	19461	VI	500,00
19477/47800AF/700	10,610	GARNITURES FREIN SAF 420X200	19477 , 19478	VI	140,00
19479/48000AF/720		NA GARNITURES FREIN SAF 367x180	19479 , 19480	VI	170,00
1949200929		NA JEU GARNITURES VOLVO 381X180 Q.929 CO	19492	VI	360,00
1949500AF/700	6,780	GARNITURES FREIN MERCEDES 183 (410)	19495	VI	94,00
1949500AF/710	6,870	GARNITURES FREIN MERCEDES 183 (410)	19495	VI	100,00
1949510AF/700	7,360	GARNITURES FREIN MERCEDES 183 (410) +1MM	19495	VI	100,00
1949578		NA KIT MACHOIRES GARNIES MERCEDES MAN 410X183 T088 CO	19495	VI	530,00
1949579		NA KIT MACHOIRES GARNIES MERCEDES MAN 410X183 T088 +1MM	19495	VI	560,00
1949678		NA KIT MACHOIRES GARNIES MERCEDES MAN 410X223 T088 CO	19496	VI	630,00
1950200412		NA GARNITURES FREIN RT 381X152 8 TROUS	19502	VI	640,00
1950300929		NA JEU GARNITURES IVECO DAF 360X170 Q.929 CO	19503	VI	260,00
1950378	19,600	KIT MACHOIRES GARNIES IVECO PERROT 360X170 D7121 CO	19503	VI	490,00
1950378M	19,600				490,00
1950380	20,460	KIT MACHOIRES GARNIES IVECO PERROT 360X170 D7121 CO+ACC	19503	VI	580,00
1950380M	20,460	KIT MACHOIRES GARNIES IVECO STOPMASTER 360X170 D7121 CO+ACC	19503	VI	580,00
19517/51800AF/720	3,495	GARNITURES FREIN SAF, TRAILOR 300X150	19517 , 19518	VI	180,00
19542003000		NA JEU GARNITURES DAF VOLVO 381X200 Q3000 CO + RIVETS	19542	VI	230,00
1954300929		NA JEU GARNITURES VOLVO 360X169.5 CO Q929	19543	VI	380,00
1954400929		NA JEU GARNITURES TRAILOR 356X150 CO Q929	19544	VI	280,00
1954800929		NA JEU GARNITURES FREIN TITAN 414X175	19548	VI	340,00
1955770	36,760	KIT MACHOIRES GARNIES SMB 419X203 T099 CO	19557 , 19606	VI	217,40
1955770+		NA KIT MACHOIRES GARNIES SMB 419X203 T099 CO +POINTS FIXES	19557	VI	230,00
1955771	36,991	KIT MACHOIRES GARNIES SMB 419X203 T099 +1MM	19557 , 19606	VI	239,10
1955800934		NA JEU GARNITURES PERROT 410X180 CO	19558	VI	440,00
1956200929		NA JEU GARNITURES VOLVO 393,5X203 CO	19562	VI	380,00
1957300AF/720	4,500	GARNITURES FREIN BPW 300X150	19573	VI	190,00
1957471	27,401	KIT MACHOIRES GARNIES GIGANT 200	19574	VI	306,20
1957475		NA KIT MACHOIRES GARNIES BPW ECO 95 300X200 T099 CO	19574	VI	420,00
19579/70600AF/710	6,675	GARNITURES FREIN MERCEDES 163 (410)	19706 , 19579	VI	180,00
1959100AF/720	9,495	GARNITURES FREIN BPW 410X220	19591	VI	230,00
1960218000015176		NA JEU GARNITURES BPW 500X200 BERL 1517 CO	19602	VI	960,00
19604/60500AF/700	5,845	GARNITURES FREIN ROR 311X190	19604 , 19605	VI	110,00
1960470	24,301	KIT MACHOIRES GARNIES ROR 311X190 CO	19604 , 19605	VI	301,40
1960870	26,101	KIT MACHOIRES GARNIES SMB 311X203 CO	19608	VI	338,30
1961370	34,201	KIT MACHOIRES GARNIES SMB 419X178 T099 CO	19613	VI	205,00
1961370+		NA KIT MACHOIRES GARNIES SMB 419X178 T099 CO+POINTS FIXES	19613	VI	230,00
1961371	33,411	KIT MACHOIRES GARNIES SMB 419X178 T099 +1MM	19613	VI	225,50
1962000412		NA JEU GARNITURES RT 325X150 CO	19620	VI	240,00
1962010412		NA JEU GARNITURES RT 325X150 +1MM	19620	VI	260,00
1962200412		NA JEU GARNITURES RT 394X152 CO	19622	VI	240,00
1967200929		NA JEU GARNITURES FRUEHAUF 419X150 CO	19672	VI	300,00
1967210929		NA JEU GARNITURES FRUEHAUF 419X150 +1MM	19672	VI	330,00
1968000412		NA JEU GARNITURES RT 414X150 4X26 TROUS CO	19680	VI	340,00
19687001549		NA JEU GARNITURES GRUE 500X160 8 TROUS CO BERL 1549	19687	VI	500,00
19687002200		NA JEU GARNITURES GRUE 500X160 8 TROUS CO + RIVETS	19687	VI	460,00
19690001549		NA JEU GARNITURES GRUE 500X180 8 TROUS CO BERL 1549	19690	VI	500,00
19690002200		NA JEU GARNITURES GRUE 500X180 8 TROUS CO + RIVETS	19690	VI	460,00
19696007000		NA JEU GARNITURES ROCKWELL Q+ 419X152 CO + RIVETS	19696	VI	260,00
1970880		NA KIT MACHOIRES GARNIES MAN 360X182.5 D7121 CO	19708	VI	980,00
19709003658		NA JEU GARNITURES RT 325X150 FER3658 CO	19709	VI	300,00
1970980		NA KIT MACHOIRES GARNIES RT 325X150 CO + ACC	19709	VI	900,00
1971478		NA KIT MACHOIRES GARNIES IVECO 410X180 ROCKWELL SIMPLEX CO	19714 , 19556 , 19715	VI	780,00
1971480		NA KIT MACHOIRES GARNIES IVECO 410X180 ROCKWELL SIMPLEX CO+ACC	19714 , 19556 , 19715	VI	880,00
1971480+		NA KIT MACHOIRES GARNIES 410X180 ROCKWELL SIMPLEX CO+ACC+point	19714	VI	960,00
1971600AF/710	10,460	GARNITURES FREIN IVECO 410X200 ROCKWELL 2	19553 , 19716 , 19717	VI	200,00
1971678		NA KIT MACHOIRES GARNIES IVECO 410X200 ROCKWELL SIMPLEX CO	19716 , 19553 , 19717	VI	780,00

REF GIL	Poids	DESIGNATION	OBS	REM	PRIX HT
1971680		NA KIT MACHOIRES GARNIES IVECO 410X200 ROCKWELL SIMPLEX CO+ACI	19716 , 19553 , 19717	VI	880,00
1971680+		NA KIT MACHOIRES GARNIES 410X200 ROCKWELL SIMPLEX CO +ACC+poin	19716	VI	960,00
19723001549		NA JEU GARNITURES GRUE 410X180 8 TROUS CO BERAL 1549	19723	VI	460,00
1974200929		NA JEU GARNITURES RT 381X152 12 TROUS CO	19742	VI	600,00
1974210929		NA JEU GARNITURES RT 381X152 12 TROUS + 1MM	19742	VI	660,00
1975800929		NA JEU GARNITURES VOLVO 360X170 Q.929 CO	19758	VI	310,00
1975880		NA KIT MACHOIRES GARNIES VOLVO 360X170 D7141 CO	19758	VI	980,00
1976000412		NA JEU GARNITURES SAE DUPILLIER 305X150 CO	19760	VI	260,00
197601041		NA JEU GARNITURES SAE DUPILLIER 305X150 +1MM	19760	VI	290,00
19762201561		NA JEU GARNITURES SAE DUPILLIER 305X200 Q.1561 +2MM	19762	VI	360,00
1976270	27,200	KIT MACHOIRES GARNIES SAE DUPILLIER 305X200 CO	19762 , 19763	VI	274,30
19783007000		NA JEU GARNITURES ROR 311X177 CO + RIVETS	19783	VI	210,00
19799/80000AF/710	10,440	GARNITURES FREIN VOLVO 393,5X254	19799 , 19800	VI	300,00
1982100929		NA JEU GARNITURES IVECO 325X160 CO 929	19821	VI	320,00
19847/84800AF/700	9,000	GARNITURES FREIN EVOBUS 410X220	19847 , 19848	VI	200,00
19847/84800AF/710	9,000	GARNITURES FREIN EVOBUS 410X220	19847 , 19848	VI	220,00
19849/85000AF/710	6,582	GARNITURES FREIN EVOBUS 410X160	19849 , 19850	VI	180,00
1985800928		NA JEU GARNITURES LECINENA 315X200 CO	19858	VI	300,00
1985870		NA KIT MACHOIRES GARNIES LECINENA 315X200 CO	19858	VI	700,00
19892/89300AF/700	7,635	GARNITURES FREIN SAF 355X200	19892 , 19893	VI	190,00
19900/90100AF/710	6,380	GARNITURES FREIN DAF 420X150	19900 , 19901	VI	120,00
19902/90300AF/700	7,750	GARNITURES FREIN BPW 360X200	19902 , 19903	VI	120,00
1990270		NA KIT MACHOIRES GARNIES BPW ECO 95 360X200 CO	19902 , 19903	VI	308,00
1990870		NA KIT MACHOIRES GARNIES ROR 350X200 CO	19908 , 19909	VI	420,00
19914/91500AF/710	10,120	GARNITURES FREIN DAF 420X240	19914 , 19915	VI	290,00
1992300412		NA JEU GARNITURES DAF 360X170	19923	VI	220,00
1992800929		NA JEU GARNITURES NISSAN 360X170 CO Q929	19928	VI	360,00
1993100AF/710	5,125	GARNITURES FREIN SCANIA 178 (412,8)	19931	VI	130,00
1993180		NA KIT MACHOIRES GARNIES SCANIA 412,8X178 T088 CO	19931	VI	660,00
1993280		NA KIT MACHOIRES GARNIES SCANIA 412,8X203 T088 CO + ACC	19932	VI	660,00
1993300AF/710	7,930	GARNITURES FREIN SCANIA 254 (412,8)	19933	VI	150,00
1993380		NA KIT MACHOIRES GARNIES SCANIA 412,8X254 T088 CO + ACC	19933	VI	730,00
1993410AF/700	7,465	GARNITURES FREIN RVI 150 (414) NM +1MM	19934	VI	110,00
1993410AF/710		NA JEU GARNITURES RENAULT 414X150 AF710 +1MM	19934	VI	120,00
1993478		NA KIT MACHOIRES GARNIES RT PREMIUM 414X150 T088 CO	19934	VI	530,00
1993478K		NA KIT MACHOIRES GARNIES RT KERAX 414X150 T088 CO	19934	VI	560,00
1993480		NA KIT MACHOIRES GARNIES RT PREMIUM 414X150 T088 CO + ACC	19934	VI	630,00
1993480K		NA KIT MACHOIRES GARNIES RT KERAX 414X150 T088 CO + ACC	19934	VI	660,00
1993500AF/710	8,165	GARNITURES FREIN RVI 175 (414) NM	19935	VI	120,00
1993520AF/700	10,220	GARNITURES FREIN RVI 175 (414) NM +2MM	19935	VI	130,00
1993520AF/710		NA JEU GARNITURES RENAULT 414X175 AF710 +2MM	19935	VI	136,00
1993578		NA KIT MACHOIRES GARNIES RT PREMIUM 414X175 T088 CO	19935	VI	530,00
1993578K		NA KIT MACHOIRES GARNIES RT KERAX 414X175 T088 CO	19935	VI	560,00
1993580		NA KIT MACHOIRES GARNIES RT PREMIUM 414X175 T088 CO + ACC	19935	VI	630,00
1993580BOM		NA KIT MACHOIRES GARNIES RT PREMIUM 414X175 D7113 CO + ACC	19935	VI	800,00
1993580K		NA KIT MACHOIRES GARNIES RT KERAX 414X175 T088 CO + ACC	19935	VI	660,00
1993580KBOM		NA KIT MACHOIRES GARNIES RT KERAX 414X175 D7113 CO + ACC	19935	VI	830,00
1994180		NA KIT MACHOIRES GARNIES VOLVO 410X150 T088 CO	19941	VI	450,00
1995200AF/700	6,235	GARNITURES FREIN BPW 360X160	19952 , 19953	VI	180,00
19975007000		NA JEU GARNITURES VOLVO 393.7X230 CO +RIVETS	19975	VI	440,00
1999600412		NA GARNITURES FREIN COLAERT 305X200 CO	19996	VI	360,00
1999620412		NA GARNITURES FREIN COLAERT 305X200 +2MM	19996	VI	460,00
5933500928		NA JEU GARNITURES COLAERT 300X160 CO Q.928	59335	VI	400,00
29013FLE986	3,980	PLAQUETTES FREIN RT SEE PAM	29013	VI	120,00
29030KFLE930	11,410	PLAQUETTES FREIN D3	29030	VI	160,00
29076FLE1749	2,520	PLAQUETTES FREIN MERCEDES VOLKSWAGEN	29076	VI	70,00
29090KFLE1931	10,770	PLAQUETTES FREIN RT MERITOR R90 SANS TU USAGE SEVERE	29090	VI	200,00
29093FLE925	11,560	PLAQUETTES FREIN KN SB6 (FONTE) R90	29093, 29095	VI	160,00
29095FLE929	8,960	PLAQUETTES FREIN KN SB6 (ACIER) R90	29093, 29095	VI	150,00
29122FLE930	4,300	PLAQUETTES FREIN IVECO	29122	VI	80,00
29123FLE987	1,800	PLAQUETTES FREIN IVECO	29123	VI	58,00
29126KFLE1749	8,070	PLAQUETTES FREIN PAN 19-1 DAF SAF	29126, 29159	VI	170,00

REF GIL	Poids	DESIGNATION	OBS	REM	PRIX HT
29142KFLE986	8,210	PLAQUETTES FREIN DAF RT PAN 19-2	29142 , 29141	VI	170,00
29173KFLE1931	9,530	PLAQUETTES FREIN ELSA 225-1 USAGE SEVERE	29173, 29203	VI	150,00
29173KFLE930	9,530	PLAQUETTES FREIN ELSA 225-1	29173, 29203	VI	150,00
29256G1020915	NA	PLAQUETTES FREIN IVECO EUROCARGO BREMBO GALFER 3117	29256	VI	140,00
29378GDB3644	NA	PLAQUETTES FREIN MITSUBISHI CANTER AR 05-10	29378 , 29379 , 29380	VI	160,00
98032100	0,044	TEMOIN USURE IVECO PERROT (FAT)	19091 , 19098 , 19099 , 19100	VI	50,00
98032200	0,083	TEMOIN USURE IVECO ROCKWELL (FAT)	19109 , 19110 , 19116 , 19119 ,	VI	40,00
A4667	NA	MACHOIRE NUE RT JP 393,7X152	19622	VI	150,00
AB265485	NA	KIT RESSORT 414X150 ET 414X125		VI	70,00
AB286619386201202	NA	KIT RESSORT (1 FREIN)		VI	70,00
AB289952	NA	MACHOIRE GARNIE COMPRIME RT TP3		VI	210,00
AB289953	NA	MACHOIRE GARNIE TENDU RT TP3		VI	210,00
AB299939	0,460	KIT RESSORT RT 355X100		VI	130,00
AB301634	NA	KIT RESSORT RT 305X70		VI	110,00
AB307121	NA	KIT RESSORT RT 305X080		VI	110,00
AB307122	NA	KIT RESSORT SG2		VI	110,00
AB312482	NA	MACHOIRE NUE RT 325x120		VI	170,00
AB312489	NA	MACHOIRE NUE RT 325x120		VI	170,00
AB312498510	9,320	KIT MACHOIRES NUES 325X150 HYDRAULIQUE		VI	690,00
AB312690	NA	MACHOIRE NU 310X125 DROIT (1)		VI	150,00
AB312704	NA	MACHOIRE NU 310X125 DROIT (2)		VI	150,00
AB3137597622526	NA	KIT 4 SEGMENTS GARNIS 325X150 +2 CYLINDRES+RESSORTS		VI	1 240,00
AB316807	NA	KIT RESSORT RT 310X100		VI	130,00
AB316809	NA	KIT RESSORT 325X120		VI	110,00
AB316811	NA	KIT REPOSE SEGMENT 325X150 (ROUE)		VI	80,00
AB316819	NA	KIT RATRAPAGE GAUCHE 325X150		VI	190,00
AB316820	NA	KIT RATRAPAGE DROIT 325X150		VI	190,00
AB323961	NA	SUPPORT GAUCHE		VI	430,00
AB323962	NA	SUPPORT DROIT		VI	430,00
AB327073	NA	ENSEMBLE PLATEAU GAUCHE SG3 AR		VI	640,00
AB327074	3,000	ENSEMBLE PLATEAU DROIT SG3 AR		VI	640,00
AB328529	NA	KIT REPARATION FREIN A MAIN		VI	150,00
AB330148	NA	COLLECTION DE RESSORT 325X150		VI	110,00
AB330149	NA	KIT RESSORT RT 355X100		VI	130,00
AB330160	NA	ENSEMBLE BIELETTE GAUCHE		VI	160,00
AB330161	NA	ENSEMBLE BIELETTE DROIT		VI	160,00
AB330652653	NA	KIT MACHOIRES GARNIES RT TRM 2000 ESSIEU AV 356X060		VI	1 330,00
AB330691692	NA	KIT MACHOIRES GARNIES AR TRM2000		VI	1 400,00
AB3308160	NA	ENSEMBLE BIELETTE GAUCHE		VI	160,00
AB3308161	NA	ENSEMBLE BIELETTE DROITE		VI	160,00
AB331457462NA	NA	KIT DE 4 MACHOIRES GARNIES 355X100		VI	930,00
AB33145762NA	NA	KIT MACHOIRES GARNIES 355X100		VI	930,00
AB331464	2,500	MACHOIRE NUE RT 355X100		VI	170,00
AB331468	2,500	MACHOIRE NUE RT 355X100		VI	170,00
AB332054	0,250	KIT RESSORT TRM 2000		VI	120,00
AB332055	0,250	KIT RESSORT TRM 2000		VI	160,00
AB332059	NA	COLLECTION DE RATRAPAGE AUTO POUR ROUE DROITE		VI	100,00
AB332124	NA	COLLECTION DE RESSORT 355X100		VI	100,00
AB335467469-2012	NA	KIT MACH GARNIES GBC 180 406X125		VI	860,00
AB337220	2,500	MACHOIRE NUE RT 360X170	19255 , 19259	VI	170,00
AB337276	3,220	ECARTEUR FREIN COIN RT 360X170-310X125-325X150	B357647 , 19255 , 19259 , 19709	VI	470,00
AB338259	NA	COLLECTION DE REPARATION		VI	130,00
AB338608	0,600	COLLECTION DE RESSORT 360X170	19255 , 19259	VI	110,00
AB350891	8,860	MACHOIRE NUE RT 325X150	19709	VI	150,00
AB350929	2,500	MACHOIRE NUE RT 310X125	17352	VI	150,00
AB93598340	NA	KIT MACHOIRES GARNIES GBC180 406X90		VI	1 440,00
ABR289952	NA	MACHOIRE GARNIE COMPRIME TP3		VI	250,00
ABR289953	NA	MACHOIRE GARNIE TENDU TP3		VI	250,00
AC0001	0,132	KIT D'AXE TRANSVERSAL	19068, 19071, 19090	VI	34,00
AC0002	0,185	KIT DE TIGE MANUELLE	19068, 19071, 19090	VI	50,00
AC0003	0,045	KIT DE VERROUILLAGE DE REGLEUR	19068, 19071, 19090	VI	16,00
AC0004	3,465	KIT DE VERROUILLAGE DE REGLEUR	19068, 19071, 19090	VI	16,00

REF GIL	Poids	DESIGNATION	OBS	REM	PRIX HT
AC0005	0,851	KIT DE REGLAGE DROIT AUTOMATIQUE	19068, 19071, 19090	VI	96,00
AC0006	0,851	KIT DE REGLAGE GAUCHE AUTOMATIQUE	19068, 19071, 19090	VI	96,00
AC0007	0,068	JAMBE	19068, 19071, 19090	VI	16,00
AC0008	0,050	VIS NOYEE	19068, 19071, 19090	VI	6,00
AC0009	0,107	PLAQUE COUVERCLE	19068, 19071, 19090	VI	12,00
AC0010	0,143	PIGNION GAUCHE	19068, 19071, 19090	VI	60,00
AC0011	0,143	PIGNION DROIT	19068, 19071, 19090	VI	60,00
AC0012	0,060	JOINT	19068, 19071, 19090	VI	2,00
AC0013	0,700	ANNEAU ELASTIQUE (SEGMENT)	19068, 19071, 19090	VI	26,00
AC0014	0,002	CACHE - POUSSIERE	19068, 19071, 19090	VI	18,00
AC0015	0,045	AGRAFE À RESSORT	19068, 19071, 19090	VI	12,00
AC0016	0,080	PION DE BUTEE	19068, 19071, 19090	VI	15,00
AC0017	0,003	CLIP (CLIP)		VI	4,00
AC0018	NA	GALET	19934, 19935, 19187	VI	9,00
AC0019	NA	AXE DE GALET	19934, 19935, 19187	VI	9,00
AC0020	NA	AXE DE MACHOIRE	19934, 19935, 19187	VI	30,00
AC0021	NA	ROTULE 42X62X25	19934, 19935, 19187	VI	20,00
AC0022	NA	KIT ACCESSOIRES POUR MAC9912/13		VI	40,00
AC0023	0,174	TÊTE DE REGLAGE	19109, 19110, 19116, 19119,	VI	44,00
AC0024	0,120	MANCHON DE BOULON DE RÉGLAGE	19109, 19110, 19116, 19119,	VI	44,00
AC0025	0,550	PLONGEUR D'ECARTEMENT GAUCHE	19109, 19110, 19116, 19119,	VI	44,00
AC0026	0,550	PLONGEUR D'ECARTEMENT DROIT	19109, 19110, 19116, 19119,	VI	44,00
AC0027	0,240	AJUSTEMENT DU PLONGEUR D'ECARTEMENT	19109, 19110, 19116, 19119,	VI	44,00
AC0028	0,150	JOINT DU PLONGEUR D'ECARTEMENT	19109, 19110, 19116, 19119,	VI	10,00
AC0029	0,020	JOINT DE TÊTE DE RÉGLAGE	19109, 19110, 19116, 19119,	VI	8,00
AC0030	0,050	VIS GUIDE	19109, 19110, 19116, 19119,	VI	10,00
AC0031	0,030	ENSEMBLE CLIQUET DE GUIDAGE	19109, 19110, 19116, 19119,	VI	15,00
AC0032	0,290	COIN ASSEMBLE	19109, 19110, 19116, 19119,	VI	58,00
AC0033	0,070	GRAISSE	19109, 19110, 19116, 19119,	VI	7,00
AC0034	0,120	MANCHON DE BOULON DE RÉGLAGE	19553, 19554, 19555, 19556,	VI	44,00
AC0035	0,030	ENSEMBLE CLIQUET DE GUIDAGE	19553, 19554, 19555, 19556,	VI	16,00
AC0036	0,250	KIT PLONGEUR D'ANCRAGE GAUCHE	19553, 19554, 19555, 19556,	VI	58,00
AC0037	0,250	KIT PLONGEUR D'ANCRAGE DROIT	19553, 19554, 19555, 19556,	VI	58,00
AC0038	0,290	ENSEMBLE CLIQUET DE GUIDAGE	19553, 19554, 19555, 19556,	VI	58,00
AC0039	0,025	PION DE MAINTIEN RESSORT SCANIA	19931, 19932, 19933	VI	5,00
AC0040	0,250	KIT REPARATION MACHOIRES ROR 350X200 (1 ROUE)	19908	VI	58,00
AC0041	NA	AXE POINT FIXE SMB		VI	6,00
AC0042	NA	RONDELLE ø 32.5x44x1.5		VI	3,00
AC0043	NA	CIRCLIP		VI	1,00
AC0044	0,500	KIT REPARATION MACHOIRES BPW 360X200 ECO 95	19902	VI	76,00
AC0045	NA	KIT REPARATION MACHOIRES BPW 300X200 ECO 95		VI	76,00
AC0046	NA	KIT REPARATION MACHOIRES BPW 420X180/200 ECO 95		VI	86,00
AC0047	1,750	KIT REPARATION MACHOIRES ROR 311X190	19604	VI	42,00
AC0048	1,900	KIT REPARATION MACHOIRES ROR 419X178 Q+	19604	VI	42,00
AC0049	NA	CIRCLIPS DIN 471 M25 ACIER	19187, 19934, 19935,	VI	1,20
AC0050	NA	KIT REP MACHOIRES LECINENA 316X200		VI	100,00
ACK002	0,250	KIT CLIP DE FIXATION		VI	42,00
ACK003	0,150	KIT CLIP DE FIXATION MACHOIRES IVECO STOPMASTER	19109, 19110, 19116, 19119,	VI	18,00
ACK004	0,250	KIT CLIP DE FIXATION		VI	34,00
ACK005	NA	KIT COIN COMPLET		VI	370,00
ACK006	NA	COMPLETE ADJUSTER KITS DUPLEX 410		VI	370,00
ACK007	NA	KIT COIN SIMPLIFIE		VI	150,00
ACK008	0,700	KIT DE REGLAGE SIMPLIFIE		VI	240,00
ACK009	1,250	KIT DE REGLAGE COMPLET		VI	240,00
ACK010	NA	KIT DE REGLAGE COMPLET		VI	240,00
ACK011	0,580	KIT DE REGLAGE SIMPLIFIE		VI	200,00
ACK012	0,700	KIT DE REGLAGE SIMPLIFIE		VI	160,00
ACK013	0,610	KIT DE REGLAGE SIMPLIFIE		VI	220,00
ACK014	0,350	KIT JOINT D'ETANCHEITE		VI	180,00
ACK015	1,100	KIT PLONGEUR D'ANCRAGE		VI	220,00
ACK016	1,110	KIT PLONGEUR D'ANCRAGE		VI	220,00
ACK017	NA	KIT PLONGEUR D'ANCRAGE		VI	110,00

REF GIL	Poids	DESIGNATION	OBS	REM	PRIX HT
ACK018	NA	KIT PLONGEUR D'ANCRAGE		VI	110,00
ACK019	0,250	KIT DE REGLAGE SIMPLIFIE		VI	110,00
ACK020	0,500	KIT RESSORT DE RAPPEL		VI	50,00
ACK021	0,340	KIT POINT FIXE 360X170 STOPMASTER		VI	28,00
ACK022	0,307	KIT CLIP DE FIXATION (POUR 1 ESSIEU)	17017 , 19758 , 17357 , 19177, 1	VI	50,00
APF001	0,340	AXE POINT FIXE	19934, 19935, 19187	VI	7,00
APF001/1	0,060	GOUPILLE MECANIMBUS	19934, 19935, 19187	VI	1,60
APF001/1AXLE	NA	KIT AXES POINTS FIXE (AXES, BAGUES,JOINTS, GOUPILLES)	19934, 19935, 19187	VI	44,00
APF001/2	0,010	JONT TORIQUE	19934, 19935, 19187	VI	1,60
APF001/3	0,260	BAGUE POINT FIXE	19934, 19935, 19187	VI	8,00
APF002	1,450	KIT AXE POINT FIXE	19494 , 19495 , 19496 ,	VI	44,00
APF003	NA	KIT AXES POINT FIXE SMB (1 essieu)	19613 , 19557 ,	VI	36,00
APF004	0,747	KIT AXES POINT FIXE DAF (1 pièce)	19052 , 19063 ,	VI	44,00
APF005	1,027	KIT AXES POINT FIXE SCANIA (1 pièce)	17991 , 19931 , 19932 , 19933	VI	44,00
AXE001	NA	AXE RESSORT RT	19934, 19935, 19187	VI	3,60
AXE002	NA	AXE RESSORT RT	19934, 19935, 19187	VI	3,60
AXE003	NA	AXE DE PLAQUETTE Ø8 FREIN 22.5 SEE PAM		VI	70,00
AXE004	NA	AXE DE PLAQUETTE Ø10 FREIN 22.5 SEE PAM		VI	100,00
BE0001	0,860	BAGUE D'ETANCHEITE 120X160X15	19934, 19935, 19187	VI	30,00
BE0002	NA	BAGUE D'ETANCHEITE 185X210X13		VI	30,00
BE0003	NA	BAGUE D'ETANCHEITE 110X170X15 DL NITRILE		VI	30,00
CAC001	NA	CACHE ANTI-POUSSIÈRE (SACHET DE 10) MERITOR		VI	40,00
CAC002	NA	KIT COMPLET REGLAGE CAME Z	17992 , 19068 , 19071 , 19090 ,	VI	230,00
CAC003	NA	KIT COMPLET PINION G/D CAME Z	17992 , 19068 , 19071 , 19090 ,	VI	230,00
CAC004	NA	KIT ECROUS (10) DE REGLAGE KNORR		VI	18,00
CAC005	NA	KIT AXES DE GUIDAGE ET ETANCHEITE KNORR		VI	70,00
CAC006	NA	REGLEUR COMPLET TETE HEXAGONALE KNORR		VI	54,00
CAC007	NA	KIT AXES DE GUIDAGE ET ETANCHEITE KNORR		VI	70,00
CAC008	NA	KIT POUSSOIRS ET SOUFFLETS KNORR		VI	36,00
CAC009	NA	KIT POUSSOIRS ET SOUFFLETS KNORR		VI	36,00
CAC010	NA	KIT AXES DE GUIDAGE ET ETANCHEITE KNORR		VI	66,00
CAC011	NA	KIT CACHE-POUSSIÈRES MERITOR		VI	16,00
CAC012	NA	KIT AXES DE GUIDAGE ET ETANCHEITE MERITOR		VI	80,00
CAC013	NA	KIT AXES DE GUIDAGE ET ETANCHEITE MERITOR		VI	72,00
CAC014	NA	KIT AXES DE GUIDAGE ET ETANCHEITE MERITOR		VI	100,00
CAC015	NA	KIT AXES DE GUIDAGE ET ETANCHEITE MERITOR		VI	92,00
CAC016	NA	KIT AXES DE GUIDAGE ET ETANCHEITE MERITOR		VI	92,00
CAC017	NA	KIT AXES DE GUIDAGE ET ETANCHEITE WABCO		VI	60,00
CAC018	NA	KIT AXES DE GUIDAGE ET ETANCHEITE WABCO		VI	108,00
CAC019	NA	KIT AXES DE GUIDAGE ET ETANCHEITE WABCO		VI	70,00
CAC020	NA	PLAQUE DE COMPRESSION G PAN 17 WABCO		VI	62,00
CAC021	NA	PLAQUE DE COMPRESSION D PAN 17 WABCO		VI	62,00
CAC022	NA	PLAQUE DE COMPRESSION G PAN 19 WABCO		VI	62,00
CAC023	NA	PLAQUE DE COMPRESSION D PAN 19 WABCO		VI	62,00
CAC024	NA	KIT AXES DE GUIDAGE ET ETANCHEITE KNORR		VI	62,00
CAC025	NA	KIT AXES DE GUIDAGE ET ETANCHEITE KNORR		VI	62,00
CAC026	NA	KIT AXES DE GUIDAGE ET ETANCHEITE KNORR		VI	62,00
CAC027	NA	KIT AXES DE GUIDAGE ET ETANCHEITE MERITOR		VI	138,00
CAC028	NA	KIT AXES DE GUIDAGE ET ETANCHEITE MERITOR		VI	120,00
CAC029	NA	KIT AXES DE GUIDAGE ET ETANCHEITE MERITOR		VI	120,00
CAC030	NA	KIT CACHE-POUSSIÈRES MERITOR		VI	16,00
CAC031	NA	JEU DEMI COQUILLE ROULEMENT AIGUILLE MERITOR		VI	34,00
CAC032	NA	KIT REPARATION COIN GAUCHE COMPLET IVECO DUPLEX	2 KITS POUR 1 ROUE	VI	198,00
CAC033	NA	KIT REPARATION COIN DROIT COMPLET IVECO DUPLEX	2 KITS POUR 1 ROUE	VI	198,00
CAC034	NA	KIT REPARATION COIN GAUCHE COMPLET IVECO SIMPLEX		VI	294,00
CAC035	NA	KIT REPARATION COIN DROIT COMPLET IVECO SIMPLEX		VI	294,00
CAC036	1,200	KIT REPARATION COIN IVECO PERROT SIMPLEX		VI	154,00
CAC037	0,590	KIT REPARATION COIN IVECO PERROT SIMPLEX		VI	134,00
CAC038	0,640	KIT REPARATION COIN IVECO PERROT SIMPLEX		VI	82,00
CAC039	2,430	KIT REPARATION COIN COMPLET IVECO PERROT SIMPLEX		VI	320,00
CAC040	NA	KIT MAINTIEN PLAQUETTE + VIS 29131		VI	5,00
CAM001	4,000	CAME FREIN GAUCHE Z 415 MM		VI	400,00

REF GIL	Poids	DESIGNATION	OBS	REM	PRIX HT
CAM002	4,000	CAME FREIN DROIT Z 415 MM		VI	400,00
CAM003		NA CAME FREIN GAUCHE		VI	400,00
CAM004		NA CAME FREIN DROIT		VI	400,00
CAM005		NA CAME FREIN GAUCHE Z 230 MM		VI	400,00
CAM006		NA CAME FREIN DROIT Z 230 MM		VI	400,00
CAM007	2,960	CAME Z 285 MM GAUCHE		VI	400,00
CAM008	2,960	CAME Z 285 MM DROIT		VI	400,00
CAM009	4,200	CAME Z 435 MM GAUCHE		VI	400,00
CAM010	4,200	CAME Z 435 MM DROIT		VI	400,00
CFM001	0,500	CABLE FREIN A MAIN RT MASCOTT GAUCHE		VI	62,00
CFM002	0,480	CABLE FREIN A MAIN RT MASCOTT DROIT		VI	62,00
CFM003	0,500	CABLE FREIN A MAIN RT B90		VI	70,00
CFM004	0,460	CABLE FREIN A MAIN RT MASCOTT GD		VI	56,00
CFM005	0,640	CABLE FREIN A MAIN IVECO DAILY		VI	50,00
CFM006	0,800	CABLE FREIN A MAIN IVECO DAILY		VI	50,00
CFM007	0,680	CABLE FREIN A MAIN IVECO DAILY		VI	36,00
CFM008	0,440	CABLE FREIN A MAIN IVECO DAILY		VI	40,00
CFM009	0,440	CABLE FREIN A MAIN IVECO DAILY		VI	40,00
CFM010	0,480	CABLE FREIN A MAIN IVECO DAILY		VI	30,00
CFM011	0,420	CABLE FREIN A MAIN IVECO DAILY		VI	26,00
CFM012	0,420	CABLE FREIN A MAIN MERCEDES SPRINTER & VW CRAFTER		VI	36,00
CFM013	0,420	CABLE FREIN A MAIN MERCEDES SPRINTER & VW CRAFTER		VI	36,00
CFM014	0,420	CABLE FREIN A MAIN MERCEDES SPRINTER		VI	36,00
CFM015	0,420	CABLE FREIN A MAIN MERCEDES SPRINTER & VW CRAFTER		VI	36,00
CFM016	0,420	CABLE FREIN A MAIN MERCEDES SPRINTER		VI	36,00
CFM017	0,420	CABLE FREIN A MAIN NISSAN CABSTAR E GAUCHE		VI	48,00
CFM018	0,420	CABLE FREIN A MAIN NISSAN CABSTAR E DROIT		VI	48,00
CFM019	0,400	CABLE FREIN A MAIN NISSAN CABSTAR E GAUCHE		VI	48,00
CFM020	0,400	CABLE FREIN A MAIN NISSAN CABSTAR E DROIT		VI	48,00
CFM021	0,400	CABLE FREIN A MAIN NISSAN CABSTAR E		VI	48,00
CFM022	0,400	CABLE FREIN A MAIN NISSAN CABSTAR E		VI	48,00
CFM024	0,380	CABLE FREIN A MAIN NISSAN CABSTAR GAUCHE		VI	48,00
CFM025	0,380	CABLE FREIN A MAIN NISSAN CABSTAR DROIT		VI	48,00
COR219	0,340	CORRECTEUR RT SG2, SG3	L631219	VI	530,00
COR300	0,380	CORRECTEUR IVECO DAILY		VI	270,00
COR301	0,360	CORRECTEUR IVECO EURO CARGO ZETA		VI	80,00
COR302	0,380	CORRECTEUR IVECO DAILY		VI	186,00
COR303	0,380	CORRECTEUR IVECO DAILY		VI	120,00
COR304	0,380	CORRECTEUR IVECO DAILY		VI	300,00
COR305	0,380	CORRECTEUR IVECO DAILY		VI	76,00
COR306		NA CORRECTEUR NISSAN CABSTAR		VI	340,00
COR307		NA CORRECTEUR NISSAN MODIFIE		VI	660,00
COR386		NA CORRECTEUR TRM2000		VI	1 600,00
COR479		NA CORRECTEUR LIMITEUR PRESSION VAB	EL631479 / 139	VI	SD
CR0003		NA CYLINDRE ROUE AV TRACTION 11		VI	100,00
CR0004		NA CYLINDRE ROUE AR TRACTON 11		VI	100,00
CR0018	0,070	CYLINDRE ROUE	L621018	VI	200,00
CR0019		NA CYLINDRE ROUE	L621019	VI	200,00
CR0079	0,660	CYLINDRE ROUE	L621079	VI	280,00
CR0080	0,660	CYLINDRE ROUE GOELETTE AV	L621080	VI	250,00
CR0086	0,660	CYLINDRE ROUE GOELETTE AR	L621086	VI	330,00
CR0106		NA CYLINDRE ROUE MANITOU	L621106	VI	280,00
CR0135		NA CYLINDRE ROUE DIA 16	L621135	VI	150,00
CR0310	1,520	CYLINDRE ROUE RT DIA 38,1	L621310	VI	360,00
CR0342	1,760	CYLINDRE ROUE RT	L621342	VI	400,00
CR0351		NA CYLINDRE ROUE RT	L621351	VI	400,00
CR0366	0,920	CYLINDRE ROUE RT DIA 38,1	L621366	VI	280,00
CR0367	1,670	CYLINDRE ROUE RT DIA 44,45	L621367	VI	86,00
CR0414		NA CYLINDRE ROUE D31,75 IVECO 109.14		VI	190,00
CR0420	0,560	CYLINDRE ROUE IVECO		VI	80,00
CR0539	2,200	CYLINDRE ROUE RT	L621539	VI	180,00
CR0546	2,500	CYLINDRE ROUE RT	L621546	VI	180,00

REF GIL	Poids	DESIGNATION	OBS	REM	PRIX HT
CR0549	0,580	CYLINDRE ROUE RT DIA 28,57	L621549	VI	80,00
CR0550	0,620	CYLINDRE ROUE RT DIA 28,57	L621550	VI	80,00
CR0581	0,360	CYLINDRE ROUE DB		VI	66,00
CR0618	0,640	CYLINDRE ROUE NISSAN		VI	66,00
CR0620	NA	CYLINDRE ROUE IVECO DIA 44,45	FIXATION TRANSVERSALE	VI	250,00
CR0690	0,620	CYLINDRE ROUE RT	L621690	VI	80,00
CR0748	0,520	CYLINDRE ROUE DB		VI	90,00
CR0827	0,660	CYLINDRE ROUE RT	L621827	VI	78,00
CR0835	NA	CYLINDRE ROUE RT TRM AR G	L621835	VI	470,00
CR0836	NA	CYLINDRE ROUE RT TRM AR D	L621836	VI	470,00
CR0837	NA	CYLINDRE ROUE RT TRM AV G	L621837	VI	470,00
CR0838	NA	CYLINDRE ROUE RT TRM AV D	L621838	VI	470,00
CR0891	2,200	CYLINDRE ROUE RT	L621891	VI	186,00
CR0896	0,720	CYLINDRE ROUE RT	L621896	VI	80,00
CR0918	0,700	CYLINDRE ROUE RT	L621918	VI	78,00
CR0925	2,240	CYLINDRE ROUE RT	L621925	VI	350,00
CR0926	2,240	CYLINDRE ROUE RT	L621926	VI	350,00
CR0928	2,000	CYLINDRE ROUE RT	L621928	VI	260,00
CR0929	2,000	CYLINDRE ROUE RT	L621929	VI	260,00
CR0930	1,900	CYLINDRE ROUE RT	L621930	VI	180,00
CR0931	1,900	CYLINDRE ROUE RT	L621931	VI	180,00
CR0932	2,360	CYLINDRE ROUE RT	L621932	VI	350,00
CR0933	2,340	CYLINDRE ROUE RT	L621933	VI	350,00
CR0934	2,340	CYLINDRE ROUE RT	L621934	VI	370,00
CR0935	2,260	CYLINDRE ROUE RT	L621935	VI	370,00
CR0940	2,280	CYLINDRE ROUE RT	L621940	VI	450,00
CR0941	2,280	CYLINDRE ROUE RT	L621941	VI	450,00
CR1002	0,380	CYLINDRE ROUE DAF IVECO		VI	100,00
CR1003	0,380	CYLINDRE ROUE DAF IVECO		VI	100,00
CR1004	0,920	CYLINDRE ROUE NISSAN		VI	210,00
CR1005	0,360	CYLINDRE ROUE IVECO		VI	116,00
CR1006	0,560	CYLINDRE ROUE IVECO		VI	84,00
CR1007	0,680	CYLINDRE ROUE IVECO		VI	84,00
CR1010	0,688	CYLINDRE ROUE IVECO		VI	96,00
CR1011	0,580	CYLINDRE ROUE IVECO DIA 25,4		VI	84,00
CR1012	0,620	CYLINDRE ROUE IVECO DIA 50,8		VI	180,00
CR1014	2,100	CYLINDRE ROUE IVECO DIA 50,8		VI	180,00
CR1015	0,622	CYLINDRE ROUE IVECO ZETA AV DIA 26,99		VI	84,00
CR1016	0,570	CYLINDRE ROUE IVECO LUPETO DIA 22,22		VI	96,00
CR1017	0,841	CYLINDRE ROUE IVECO ZETA DIA 31,75		VI	180,00
CR1018	2,100	CYLINDRE ROUE IVECO DIA 50,8		VI	180,00
CR1019	0,580	CYLINDRE ROUE IVECO ZETA DIA 23,81		VI	84,00
CR1020	0,580	CYLINDRE ROUE IVECO ZETA DIA 28,57		VI	138,00
CR1021	0,580	CYLINDRE ROUE NISSAN DIA 25,4		VI	108,00
CR1022	NA	CYLINDRE ROUE NISSAN DIA 28,57		VI	136,00
CR1023	NA	CYLINDRE ROUE IVECO DIA 19,05		VI	80,00
CRB148	1,940	CYLINDRE ROUE RT	L624148	VI	704,00
CRB152	1,500	CYLINDRE ROUE PEUGEOT D4A	L624152, 212022B	VI	250,00
CRB157	0,860	CYLINDRE ROUE RT	L624157	VI	84,00
CRB190	1,000	CYLINDRE ROUE RT	L624190	VI	148,00
CVL30512500COLAER	NA	JEU DE GARNITURES COLAERT 305X125 CO 4 SEGMENT LONG ep 13 10 trous		VI	350,00
CVL30512510COLAER	NA	JEU DE GARNITURES COLAERT 305X125 CO 4 SEGMENT LONG ep 14 10 trous		VI	390,00
CVL305150COLAERT	NA	JEU GARNITURES COLAERT 305X150 CO 4 SEGMENT LONG		VI	250,00
CVL3098075	NA	JEU DE GARNITURES SG2 310X80 +RIVETS		VI	270,00
CVL3107500ISUZU	NA	JEU GARNITURES 310X75 ISUZU NPR CO		VI	120,00
CVL32010100ISUZU	NA	JEU GARNITURES 320X101 ISUZU NPR CO		VI	160,00
CVL32012000ISUZU	NA	JEU GARNITURES 320X120 ISUZU NPR CO		VI	180,00
CVL32510095	NA	REGARNISSAGE MACHOIRE IVECO 325X100 EP 9.5 Q929		VI	110,00
CVL33016000	NA	JEU GARNITURES OSMAN KOC 330X160 CO		VI	436,00
CVL356150TRAILOR	NA	JEU GARNITURES TRAILOR CO TF		VI	350,00
CVL380220KINGLONG	NA	JEU GARNITURES KING LONG 380X220 CO		VI	480,00
CVL38110100928	NA	JEU GARNITURES 381X101 Q.928 CO		VI	400,00

REF GIL	Poids	DESIGNATION	OBS	REM	PRIX HT
CVL40010010	NA	JEU GARNITURES 400X100 Q.928 +2MM		VI	460,00
CVL4061006.5	NA	JEU GARNITURES BERLIET 406X100		VI	240,00
CVL40614015	NA	JEU DE GARNITURES ADR 406X140 CO 8 TROUS		VI	340,00
CVL40712600POCLAIN	NA	JEU GARNITURES POCLAIN 407X126 CO + RIVETS		VI	440,00
CVL4201600COLAERT	NA	JEU DE GARNITURES COLAERT 420X160 CO Q934		VI	440,00
CVL42017800KENWOI	NA	JEU GARNITURES KENWORTH 420X178 CO		VI	530,00
CVL420180ADRCO	NA	JEU GARNITURES ADR 420X180 CO 10 TROUS QUAL 1561		VI	450,00
CVL457178	NA	JEU GARNITURES TERRA GATOR 457X178 CO		VI	1 300,00
DF1000	8,500	DISQUE FREIN IVECO DAILY		VI	56,00
DF1001	8,600	DISQUE FREIN IVECO DAILY		VI	56,00
DF1002	NA	DISQUE FREIN RT MAXITY NISSAN CABSTAR 6 TROUS		VI	140,00
DF2001	7,900	DISQUE FREIN RENAULT MASCOTT AR (DIH)		VI	60,00
DF3000	8,500	DISQUE FREIN IVECO DAILY		VI	60,00
DF3001	9,000	DISQUE FREIN IVECO DAILY		VI	60,00
DF50001	14,900	DISQUE FREIN RENAULT TRUCKS MIDLUM D SERIE		VI	130,00
DF50002	20,000	DISQUE FREIN RENAULT TRUCKS MIDLUM D SERIE		VI	150,00
DF50003	18,900	DISQUE FREIN RENAULT TRUCKS MIDLUM - VOLVO FL III		VI	150,00
DF60001	29,500	DISQUE FREIN RENAULT TRUCKS MIDLUM VOLVO FL II		VI	166,00
DF60002	24,100	DISQUE FREIN RENAULT TRUCKS MIDLUM VOLVO FL II		VI	166,00
DF60003	NA	DISQUE FREIN RENAULT TRUCKS MIDLUM		VI	220,00
DF6392	23,800	DISQUE FREIN ISUZU NPR		VI	130,00
DF6393	12,000	DISQUE FREIN ISUZU		VI	140,00
DF70000	34,200	DISQUE FREIN MERCEDES ACTROS AXOR ATEGO ECONIC INTOURO		VI	150,00
DF70001	36,600	DISQUE FREIN MAN TGA TGM TGS TGX		VI	160,00
DF70002	36,500	DISQUE FREIN MAN TGA TGM TGS TGX		VI	160,00
DF70003	31,000	DISQUE FREIN SCANIA 4 SERIES		VI	160,00
DF70004+	24,000	DISQUE FREIN DAF CF65 CF75 CF85 XF95 XF105 + ACC		VI	160,00
DF70005+	35,500	DISQUE FREIN RENAULT TRUCKS MAGNUM DXI PREMIUM VOLVO FH FM + ACC		VI	180,00
DF70006	33,600	DISQUE FREIN IVECO EUROTRAKKER STRALIS STRATOR TRAKKER		VI	160,00
DF70007	37,200	DISQUE FREIN IVECO EUROTRAKKER STRALIS		VI	180,00
DF70008	32,600	DISQUE FREIN MERCEDES ACTROS AXOR ATEGO ECONIC INTOURO		VI	160,00
DF70009+	23,000	DISQUE FREIN RENAULT TRUCKS MAGNUM DXI PREMIUM VOLVO FH FM		VI	160,00
DF70010+	27,500	DISQUE FREIN RENAULT TRUCKS MAGNUM DXI PREMIUM VOLVO FH FM		VI	190,00
DF70011	20,000	DISQUE FREIN RENAULT TRUCKS MAGNUM DXI PREMIUM VOLVO FH FM		VI	160,00
DF713577	21,000	DISQUE FREIN IVECO ZETA		VI	190,00
DF713685	15,000	DISQUE FREIN DAF		VI	130,00
DF713702	8,831	DISQUE FREIN IVECO DAILY III		VI	68,00
DF713713	15,500	DISQUE FREIN NISSAN ATLEON		VI	200,00
DF713734	9,000	DISQUE FREIN IVECO DAILY III		VI	68,00
DF713745	17,900	DISQUE FREIN IVECO EUROCARGO		VI	250,00
DF713809	6,700	DISQUE FREIN RT B90 1 SERIE		VI	106,00
EB286619	NA	RESSORT DE MACHOIRES		VI	8,00
EB286620	NA	RESSORT DE RAPPEL		VI	8,00
EB331473	NA	BIELETTE FREIN A MAIN		VI	274,00
EB331474	NA	BIELETTE FREIN A MAIN		VI	274,00
ECF001	3,235	ECARTEUR DAF IVECO PERROT 360X170 SIMPLEX	360x170 ZE , 19503	VI	660,00
ECF001C	3,235	CONSIGNE ECARTEUR		NET	150,00
ECF001ER	3,235	ECARTEUR REMAN DAF IVECO PERROT 360X170 SIMPLEX	360x170 ZE , 19503	VI	540,00
ECF002	3,780	ECARTEUR IVECO PERROT 410X180 410X200 SIMPLEX		VI	960,00
ECF002C	3,780	CONSIGNE ECARTEUR		NET	150,00
ECF002ER	3,780	ECARTEUR REMAN IVECO PERROT 410X180 410X200 SIMPLEX		VI	750,00
ECF003	4,132	ECARTEUR GRUE PERROT SIMPLEX 410X180 500X120 500X160		VI	1 400,00
ECF003C	4,132	CONSIGNE ECARTEUR		NET	150,00
ECF003ER	4,132	ECARTEUR REMAN GRUE PERROT SIMPLEX 410X180 500X120 500X160		VI	1 050,00
ECF004	4,156	ECARTEUR GRUE PERROT DUPLEX 410X180 500X180		VI	1 150,00
ECF004C	4,156	CONSIGNE ECARTEUR		NET	150,00
ECF004ER	4,156	ECARTEUR REMAN GRUE PERROT DUPLEX 410X180 500X180		VI	950,00
ECF005	4,132	ECARTEUR GRUE KNOTT SIMPLEX 410X180 500X120 500X160		VI	1 000,00
ECF006	4,156	ECARTEUR GRUE KNOTT DUPLEX 410X180 500X180	410X180 , 500X180 GRUE	VI	900,00
ECF007	0,690	ECARTEUR AUTOMATIQUE IVECO 270X80		VI	200,00
ECF008	0,620	ECARTEUR AUTOMATIQUE IVECO		VI	200,00
ECF009	3,200	ECARTEUR MAN RT MERITOR 17017	4x4 ME, 360X143 , 17017	VI	630,00

REF GIL	Poids	DESIGNATION	OBS	REM	PRIX HT
ECF010	2,880	ECARTEUR MERCEDES		VI	420,00
EE0100	NA	EMETTEUR EMBRAYAGE MERCEDES		VI	80,00
EE0132	0,800	EMETTEUR EMBRAYAGE RT		VI	130,00
EE0133	0,760	EMETTEUR EMBRAYAGE RT		VI	130,00
EE0134	0,400	EMETTEUR EMBRAYAGE RENAULT		VI	130,00
EE0135	NA	EMETTEUR EMBRAYAGE RENAULT		VI	130,00
EE0136	0,920	EMETTEUR EMBRAYAGE RENAULT		VI	130,00
EE0137	0,960	EMETTEUR EMBRAYAGE RENAULT		VI	130,00
EE0138	0,800	EMETTEUR EMBRAYAGE RENAULT		VI	130,00
EE0139	0,340	EMETTEUR EMBRAYAGE RENAULT		VI	200,00
EE0140	0,320	EMETTEUR EMBRAYAGE RENAULT		VI	142,00
EE0141	0,360	EMETTEUR EMBRAYAGE RENAULT		VI	142,00
EE0142	0,320	EMETTEUR EMBRAYAGE RENAULT		VI	142,00
EE0143	0,320	EMETTEUR EMBRAYAGE RENAULT		VI	186,00
EE0144	1,760	EMETTEUR EMBRAYAGE IVECO		VI	110,00
EE0145	1,580	EMETTEUR EMBRAYAGE IVECO		VI	110,00
EE0147	1,720	EMETTEUR EMBRAYAGE IVECO DIA 25,4		VI	110,00
EE0148	1,740	EMETTEUR EMBRAYAGE IVECO EUROCARGO DIA 25,4		VI	110,00
EE0149	0,700	EMETTEUR EMBRAYAGE MERCEDES DIA 20,64		VI	154,00
EE0150	0,780	EMETTEUR EMBRAYAGE MERCEDES DIA 19,05		VI	106,00
EE0152	1,000	EMETTEUR EMBRAYAGE IVECO DIA 19,05		VI	74,00
EE0153	0,760	EMETTEUR EMBRAYAGE MERCEDES DIA 19,05		VI	74,00
EE0154	0,400	EMETTEUR EMBRAYAGE MAN DIA 23,81		VI	200,00
EE0155	0,380	EMETTEUR EMBRAYAGE MAN DIA 23,81		VI	166,00
EE0156	0,800	EMETTEUR EMBRAYAGE MERCEDES DIA 23,81		VI	98,00
EE0157	0,880	EMETTEUR EMBRAYAGE MERCEDES DIA 23,81		VI	88,00
EE0158	0,400	EMETTEUR EMBRAYAGE SCANIA SERIE 4 DIA 25,4		VI	204,00
EE0159	0,860	EMETTEUR EMBRAYAGE SCANIA SERIE 2 DIA 25,4		VI	180,00
EE0160	0,340	EMETTEUR EMBRAYAGE MAN F90-M2000 DIA 25,4		VI	180,00
EE0161	0,800	EMETTEUR EMBRAYAGE VOLVO DIA 28,57		VI	204,00
EE0162	0,800	EMETTEUR EMBRAYAGE VOLVO DIA 28,57		VI	204,00
EE0163	0,520	EMETTEUR EMBRAYAGE SCANIA DIA 25,4		VI	220,00
EE0164	0,340	EMETTEUR EMBRAYAGE DAF DIA 25,4		VI	208,00
EE0165	0,380	EMETTEUR EMBRAYAGE DAF DIA 23,81		VI	208,00
EE0166	0,300	EMETTEUR EMBRAYAGE DAF DIA 22,20		VI	260,00
EE0167	NA	EMETTEUR EMBRAYAGE RT DIA 28,00		VI	140,00
EE0168	0,900	EMETTEUR EMBRAYAGE MERCEDES DIA 26,99		VI	170,00
EE0169	NA	EMETTEUR EMBRAYAGE DAF DIA 28,57		VI	180,00
EE0170	NA	EMETTEUR EMBRAYAGE MAN DIA 25,40		VI	126,00
EE0171	NA	EMETTEUR EMBRAYAGE DAF DIA 25,40		VI	135,00
EE0174	NA	EMETTEUR EMBRAYAGE IVECO DIA 31.75		VI	186,00
EE0175	NA	EMETTEUR EMBRAYAGE IVECO DIA 19.05		VI	246,00
EFR001	15,000	ETRIER GAUCHE RT	SEE PAM P 4.67	VI	900,00
EFR001C	NA	CONSIGNE ETRIER		NET	200,00
EFR002	15,000	ETRIER DROIT RT	SEE PAM P 4.67	VI	900,00
EFR002C	NA	CONSIGNE ETRIER		NET	200,00
EFR003	32,500	ETRIER GAUCHE IRISBUS	SEE PAM P 6.67	VI	1 600,00
EFR003C	NA	CONSIGNE ETRIER		NET	300,00
EFR004	32,500	ETRIER DROIT IRISBUS	SEE PAM P 6.67	VI	1 600,00
EFR004C	NA	CONSIGNE ETRIER		NET	300,00
EFR005	5,000	ETRIER GAUCHE RT B90	BENDIX PF 2.52	VI	400,00
EFR005C	NA	CONSIGNE ETRIER		NET	100,00
EFR006	5,000	ETRIER DROIT RT B90	BENDIX PF 2.52	VI	400,00
EFR006C	NA	CONSIGNE ETRIER		NET	100,00
EFR007	4,560	ETRIER GAUCHE RENAULT	BOSCH PF 2.45	VI	200,00
EFR007C	NA	CONSIGNE ETRIER		NET	50,00
EFR008	4,700	ETRIER DROIT RENAULT	BOSCH PF 2.45	VI	200,00
EFR008C	NA	CONSIGNE ETRIER		NET	50,00
EFR009	4,820	ETRIER GAUCHE RENAULT	BOSCH PF 2.45	VI	200,00
EFR009C	NA	CONSIGNE ETRIER		NET	50,00
EFR010	4,740	ETRIER DROIT RENAULT	BOSCH PF 2.45	VI	200,00
EFR010C	NA	CONSIGNE ETRIER		NET	50,00

REF GIL	Poids	DESIGNATION	OBS	REM	PRIX HT
EFR011	4,800	ETRIER GAUCHE RENAULT	BOSCH PF 2.45	VI	200,00
EFR011C		NA CONSIGNE ETRIER		NET	50,00
EFR012	4,540	ETRIER DROIT RENAULT	BOSCH PF 2.45	VI	200,00
EFR012C		NA CONSIGNE ETRIER		NET	50,00
EFR013	2,900	ETRIER GAUCHE RENAULT	BOSCH PFC 1.42	VI	240,00
EFR013C		NA CONSIGNE ETRIER		NET	50,00
EFR014	2,900	ETRIER DROIT RENAULT	BOSCH PFC 1.42	VI	240,00
EFR014C		NA CONSIGNE ETRIER		NET	50,00
EFR015	4,400	ETRIER GAUCHE RENAULT	TRW , LUCAS PF 2.40 , 45	VI	160,00
EFR015C		NA CONSIGNE ETRIER		NET	50,00
EFR016	4,800	ETRIER DROIT RENAULT	TRW , LUCAS PF 2.40 , 45	VI	160,00
EFR016C		NA CONSIGNE ETRIER		NET	50,00
EFR017	2,600	ETRIER GAUCHE RENAULT	TRW , LUCAS PFC 1.41	VI	240,00
EFR017C		NA CONSIGNE ETRIER		NET	50,00
EFR018	2,600	ETRIER DROIT RENAULT	TRW , LUCAS PFC 1.41	VI	240,00
EFR018C		NA CONSIGNE ETRIER		NET	50,00
EFR019	15,850	ETRIER GAUCHE VOLVO	MERITOR PF 2.58	VI	430,00
EFR019C		NA CONSIGNE ETRIER		NET	100,00
EFR020	15,800	ETRIER DROIT VOLVO	MERITOR PF 2.58	VI	430,00
EFR020C		NA CONSIGNE ETRIER		NET	100,00
EFR021	19,000	ETRIER GAUCHE VOLVO	MERITOR PF 2.68	VI	450,00
EFR021C		NA CONSIGNE ETRIER		NET	100,00
EFR022	19,000	ETRIER DROIT VOLVO	MERITOR PF 2.68	VI	450,00
EFR022C		NA CONSIGNE ETRIER		NET	100,00
EFR023	13,500	ETRIER GAUCHE MERCEDES	MERITOR PF 2.60	VI	450,00
EFR023C		NA CONSIGNE ETRIER		NET	100,00
EFR024	14,000	ETRIER DROIT MERCEDES	MERITOR PF 2.60	VI	450,00
EFR024C		NA CONSIGNE ETRIER		NET	100,00
EFR025	16,000	ETRIER GAUCHE MERCEDES	MERITOR PF 2.60	VI	450,00
EFR025C		NA CONSIGNE ETRIER		NET	100,00
EFR026	16,000	ETRIER DROIT MERCEDES	MERITOR PF 2.60	VI	450,00
EFR026C		NA CONSIGNE ETRIER		NET	100,00
EFR027	20,000	ETRIER GAUCHE VOLVO	MERITOR PFC 2.58	VI	670,00
EFR027C		NA CONSIGNE ETRIER		NET	100,00
EFR028	20,000	ETRIER DROIT VOLVO	MERITOR PFC 2.58	VI	670,00
EFR028C		NA CONSIGNE ETRIER		NET	100,00
EFR029	18,790	ETRIER GAUCHE VOLVO	MERITOR PFC 2.68	VI	760,00
EFR029C		NA CONSIGNE ETRIER		NET	100,00
EFR030	18,830	ETRIER DROIT VOLVO	MERITOR PFC 2.68	VI	760,00
EFR030C		NA CONSIGNE ETRIER		NET	100,00
EFR031	25,000	ETRIER GAUCHE MERCEDES	MERITOR PFC 2.60	VI	670,00
EFR031C		NA CONSIGNE ETRIER		NET	100,00
EFR032	17,000	ETRIER DROIT MERCEDES	MERITOR PFC 2.60	VI	670,00
EFR032C		NA CONSIGNE ETRIER		NET	100,00
EFR033	17,000	ETRIER GAUCHE MERCEDES	MERITOR PFC 2.60	VI	670,00
EFR033C		NA CONSIGNE ETRIER		NET	100,00
EFR034	25,000	ETRIER DROIT MERCEDES	MERITOR PFC 2.60	VI	670,00
EFR034C		NA CONSIGNE ETRIER		NET	100,00
EFR035	13,500	ETRIER GAUCHE RT	MERITOR PF 2.60	VI	420,00
EFR035C		NA CONSIGNE ETRIER		NET	100,00
EFR036	13,500	ETRIER DROIT RT	MERITOR PF 2.60	VI	420,00
EFR036C		NA CONSIGNE ETRIER		NET	100,00
EFR037	15,300	ETRIER GAUCHE RT	MERITOR PF 2.68	VI	420,00
EFR037C		NA CONSIGNE ETRIER		NET	100,00
EFR038	16,000	ETRIER DROIT RT	MERITOR PF 2.68	VI	420,00
EFR038C		NA CONSIGNE ETRIER		NET	100,00
EFR039	14,520	ETRIER GAUCHE DAF	PERROT P 4.56	VI	780,00
EFR039C		NA CONSIGNE ETRIER		NET	100,00
EFR040	14,539	ETRIER DROIT DAF	PERROT P 4.56	VI	780,00
EFR040C		NA CONSIGNE ETRIER		NET	100,00
EFR041	17,000	ETRIER GAUCHE DAF	PERROT P 4.65	VI	870,00
EFR041C		NA CONSIGNE ETRIER		NET	100,00

REF GIL	Poids	DESIGNATION	OBS	REM	PRIX HT
EFR042	17,000	ETRIER DROIT DAF	PERROT P 4.65	VI	870,00
EFR042C		NA CONSIGNE ETRIER		NET	100,00
EFR043	7,661	ETRIER GAUCHE IVECO	PERROT P 4.44	VI	440,00
EFR043C		NA CONSIGNE ETRIER		NET	100,00
EFR044	7,589	ETRIER DROIT IVECO	PERROT P 4.44	VI	440,00
EFR044C		NA CONSIGNE ETRIER		NET	100,00
EFR045	11,000	ETRIER GAUCHE IVECO	PERROT P 4.50	VI	480,00
EFR045C		NA CONSIGNE ETRIER		NET	100,00
EFR046	10,956	ETRIER DROIT IVECO	PERROT P 4.50	VI	480,00
EFR046C		NA CONSIGNE ETRIER		NET	100,00
EFR047	7,950	ETRIER GAUCHE MERCEDES	PERROT P 4.44	VI	340,00
EFR047C		NA CONSIGNE ETRIER		NET	100,00
EFR048	7,950	ETRIER DROIT MERCEDES	PERROT P 4.44	VI	340,00
EFR048C		NA CONSIGNE ETRIER		NET	100,00
EFR049	7,950	ETRIER GAUCHE MERCEDES	PERROT P 4.44	VI	340,00
EFR049C		NA CONSIGNE ETRIER		NET	100,00
EFR050	7,582	ETRIER DROIT MERCEDES	PERROT P 4.44	VI	340,00
EFR050C		NA CONSIGNE ETRIER		NET	100,00
EFR051	7,682	ETRIER GAUCHE MERCEDES-VW	PERROT PF 2.44	VI	200,00
EFR051C		NA CONSIGNE ETRIER		NET	50,00
EFR052	7,682	ETRIER DROIT MERCEDES-VW	PERROT PF 2.44	VI	200,00
EFR052C		NA CONSIGNE ETRIER		NET	50,00
EFR053	7,950	ETRIER GAUCHE MERCEDES	ATE , TEVES P 4.44	VI	340,00
EFR053C		NA CONSIGNE ETRIER		NET	100,00
EFR054	7,950	ETRIER DROIT MERCEDES	ATE , TEVES P 4.44	VI	340,00
EFR054C		NA CONSIGNE ETRIER		NET	100,00
EFR055	7,950	ETRIER GAUCHE MERCEDES	ATE , TEVES P 4.44	VI	340,00
EFR055C		NA CONSIGNE ETRIER		NET	100,00
EFR056	7,950	ETRIER DROIT MERCEDES	ATE , TEVES P 4.44	VI	340,00
EFR056C		NA CONSIGNE ETRIER		NET	100,00
EFR061		NA ETRIER GAUCHE DAF 400 4X41 2 ENTREES	AP LOCKHEED P 4.41	VI	340,00
EFR061C		NA CONSIGNE ETRIER		NET	200,00
EFR062		NA ETRIER DROIT DAF 400 4X41	AP LOCKHEED P 4.41	VI	340,00
EFR062C		NA CONSIGNE ETRIER		NET	200,00
EFR063	6,100	ETRIER GAUCHE DAF 400 4X46	AP LOCKHEED P 4.46	VI	340,00
EFR063C		NA CONSIGNE ETRIER		NET	200,00
EFR064		NA ETRIER DROIT DAF 400 4X46	AP LOCKHEED P 4.46	VI	340,00
EFR064C		NA CONSIGNE ETRIER		NET	200,00
EFR065	4,900	ETRIER AV GAUCHE MERCEDES VW	BREMBO PF 2.48	VI	340,00
EFR065C		NA CONSIGNE ETRIER		NET	100,00
EFR066	4,840	ETRIER AV DROIT MERCEDES VW	BREMBO PF 2.48	VI	340,00
EFR066C		NA CONSIGNE ETRIER		NET	100,00
EFR067	3,640	ETRIER GAUCHE MERCEDES MB100	BENDIX PF 2.48	VI	340,00
EFR067C		NA CONSIGNE ETRIER		NET	100,00
EFR068	3,640	ETRIER DROIT MERCEDES MB100	BENDIX PF 2.48	VI	340,00
EFR068C		NA CONSIGNE ETRIER		NET	100,00
EFR069	2,940	ETRIER AV GAUCHE MITSUBISHI CANTER (SUP) + AXE GUIDAGE	SUPERIEUR	VI	400,00
EFR069C		NA CONSIGNE ETRIER		NET	200,00
EFR070	2,940	ETRIER AV DROIT MITSUBISHI CANTER (SUP) + AXE GUIDAGE	SUPERIEUR	VI	400,00
EFR070C		NA CONSIGNE ETRIER		NET	200,00
EFR071	2,980	ETRIER AV GAUCHE MITSUBISHI CANTER (INF) + AXE GUIDAGE	INFERIEUR	VI	400,00
EFR071C		NA CONSIGNE ETRIER		NET	200,00
EFR072	2,980	ETRIER AV DROIT MITSUBISHI CANTER (INF) + AXE GUIDAGE	INFERIEUR	VI	400,00
EFR072C		NA CONSIGNE ETRIER		NET	200,00
EFR073	4,900	ETRIER AR GAUCHE MERCEDES VW	BOSCH PF 1.51	VI	200,00
EFR073C		NA CONSIGNE ETRIER		NET	100,00
EFR074	4,900	ETRIER AR DROIT MERCEDES VW	BOSCH PF 1.51	VI	200,00
EFR074C		NA CONSIGNE ETRIER		NET	100,00
EFR075	4,900	ETRIER AR GAUCHE MERCEDES VW	BOSCH PF 2.48	VI	250,00
EFR075C		NA CONSIGNE ETRIER		NET	100,00
EFR076	4,900	ETRIER AR DROIT MERCEDES VW	BOSCH PF 2.48	VI	250,00
EFR076C		NA CONSIGNE ETRIER		NET	100,00

REF GIL	Poids	DESIGNATION	OBS	REM	PRIX HT
EFR077	4,900	ETRIER AV GAUCHE MERCEDES VW	BREMBO PF 2.52	VI	250,00
EFR077+	4,900	ETRIER AV GAUCHE MERCEDES VW + CARRIER + PLAQUETTES + TU	BREMBO PF 2.52	VI	300,00
EFR077C		NA CONSIGNE ETRIER		NET	100,00
EFR078	4,900	ETRIER AV DROIT MERCEDES VW	BREMBO PF 2.52	VI	250,00
EFR078+	4,900	ETRIER AV DROIT MERCEDES VW + CARRIER + PLAQUETTES + TU	BREMBO PF 2.52	VI	300,00
EFR078C		NA CONSIGNE ETRIER		NET	100,00
EFR079	4,900	ETRIER FREIN AV GAUCHE NISSAN CABSTAR BOSCH 2X48	BOSCH PF 2.48	VI	260,00
EFR079C		NA CONSIGNE ETRIER		NET	100,00
EFR080	4,900	ETRIER FREIN AV DROIT NISSAN CABSTAR BOSCH 2X48	BOSCH PF 2.48	VI	260,00
EFR080C		NA CONSIGNE ETRIER		NET	100,00
EFR081	4,900	ETRIER FREIN AV GAUCHE NISSAN CABSTAR BENDIX 2X48	BENDIX PF 2.48	VI	360,00
EFR081C		NA CONSIGNE ETRIER		NET	100,00
EFR082	4,900	ETRIER FREIN AV DROIT NISSAN CABSTAR BENDIX 2X48	BENDIX PF 2.48	VI	360,00
EFR082C		NA CONSIGNE ETRIER		NET	100,00
EFR083	4,900	ETRIER FREIN GAUCHE ISUZU	AKEBONO PF 2.54	VI	400,00
EFR083C		NA CONSIGNE ETRIER		NET	150,00
EFR084	4,900	ETRIER FREIN DROIT ISUZU	AKEBONO PF 2.54	VI	400,00
EFR084C		NA CONSIGNE ETRIER		NET	150,00
EFR085		NA ETRIER GAUCHE DROIT MB TRAC 1000	ATE , TEVES P 2.60	VI	420,00
EFR085C		NA CONSIGNE ETRIER		NET	200,00
EFR086		NA ETRIER GAUCHE DROIT MB TRAC 1000	ATE , TEVES P 2.60	VI	420,00
EFR086C		NA CONSIGNE ETRIER		NET	200,00
EFR087	4,900	ETRIER FREIN AV GAUCHE MASTER 2010-	BREMBO PF 2.48	VI	270,00
EFR087C		NA CONSIGNE ETRIER		NET	100,00
EFR088	4,900	ETRIER FREIN AV DROIT MASTER 2010-	BREMBO PF 2.48	VI	270,00
EFR088C		NA CONSIGNE ETRIER		NET	100,00
EFR089	4,900	ETRIER FREIN AR GAUCHE MASTER 2010- ROUE SIMPLE	BREMBO PFC 1.48	VI	270,00
EFR089C		NA CONSIGNE ETRIER		NET	100,00
EFR090	4,900	ETRIER FREIN AR DROIT MASTER 2010- ROUE SIMPLE	BREMBO PFC 1.48	VI	270,00
EFR090C		NA CONSIGNE ETRIER		NET	100,00
EFR091	4,900	ETRIER FREIN AR GAUCHE MASTER 2010- ROUE JUMEELEE	BREMBO PFC 1.60	VI	270,00
EFR091C		NA CONSIGNE ETRIER		NET	100,00
EFR092	4,900	ETRIER FREIN AR DROIT MASTER 2010- ROUE JUMEELEE	BREMBO PFC 1.60 , PURGE A C	VI	270,00
EFR092C		NA CONSIGNE ETRIER		NET	100,00
EFR093		NA ETRIER FREIN GAUCHE MERCEDES UNIMOG DOT4	ATE , TEVES P 2.54	VI	440,00
EFR093C		NA CONSIGNE ETRIER		NET	200,00
EFR094		NA ETRIER FREIN DROIT MERCEDES UNIMOG DOT4	ATE , TEVES P 2.54	VI	440,00
EFR094C		NA CONSIGNE ETRIER		NET	200,00
EFR095		NA ETRIER FREIN GAUCHE MERCEDES SPRINTER 2X45	BOSCH PF 2.45	VI	300,00
EFR095C		NA CONSIGNE ETRIER		NET	100,00
EFR096		NA ETRIER FREIN DROIT MERCEDES SPRINTER 2X45	BOSCH PF 2.45	VI	300,00
EFR096C		NA CONSIGNE ETRIER		NET	100,00
EFR098		NA ETRIER FREIN REMAN PEUGEOT J9 GAUCHE	BENDIX PF 2.48	VI	300,00
EFR098C		NA CONSIGNE ETRIER		NET	100,00
EFR099		NA ETRIER FREIN REMAN PEUGEOT J9 DROIT	BENDIX PF 2.48	VI	300,00
EFR099C		NA CONSIGNE ETRIER		NET	100,00
EFR100	20,000	ETRIER REMAN GAUCHE NISSAN 2X68	MERITOR PFC 2.68	VI	720,00
EFR100C		NA CONSIGNE ETRIER		NET	100,00
EFR101	20,000	ETRIER REMAN DROIT NISSAN 2X68	MERITOR PFC 2.68	VI	720,00
EFR101C		NA CONSIGNE ETRIER		NET	100,00
EFR106		NA ETRIER FREIN GAUCHE MERCEDES UNIMOG DOT4	ATE , TEVES PC 2.54	VI	1 050,00
EFR106C		NA CONSIGNE ETRIER		NET	200,00
EFR107		NA ETRIER FREIN DROIT MERCEDES UNIMOG DOT4	ATE , TEVES PC 2.54	VI	1 050,00
EFR107C		NA CONSIGNE ETRIER		NET	200,00
EFR108	20,000	ETRIER FREIN AR GAUCHE MERCEDES 2.54	MERITOR PFC 2.54	VI	700,00
EFR108C		NA CONSIGNE ETRIER		NET	100,00
EFR109	20,000	ETRIER FREIN AR DROIT MERCEDES 2.54	MERITOR PFC 2.54	VI	700,00
EFR109C		NA CONSIGNE ETRIER		NET	100,00
EFR110		NA ETRIER FREIN GAUCHE MERCEDES UNIMOG DOT4	ATE , TEVES P 4.48 , 57	VI	1 050,00
EFR110C		NA CONSIGNE ETRIER		NET	200,00
EFR111		NA ETRIER FREIN DROIT MERCEDES UNIMOG DOT4	ATE , TEVES P 4.48 , 57	VI	1 050,00
EFR111C		NA CONSIGNE ETRIER		NET	200,00

REF GIL	Poids	DESIGNATION	OBS	REM	PRIX HT
EFR112	NA	ETRIER FREIN GAUCHE MERCEDES UNIMOG DOT4	ATE , TEVES P 2.60	VI	530,00
EFR112C	NA	CONSIGNE ETRIER		NET	200,00
EFR113	NA	ETRIER FREIN DROIT MERCEDES UNIMOG DOT4	ATE , TEVES P 2.60	VI	530,00
EFR113C	NA	CONSIGNE ETRIER		NET	200,00
EFR114	29,000	ETRIER FREIN GAUCHE MERCEDES UNIMOG DOT4	ATE , TEVES P 4.48 , 57	VI	2 600,00
EFR114C	NA	CONSIGNE ETRIER		NET	300,00
EFR115	29,000	ETRIER FREIN DROIT MERCEDES UNIMOG DOT4	ATE , TEVES P 4.48 , 57	VI	2 600,00
EFR115C	NA	CONSIGNE ETRIER		NET	300,00
EFR116	NA	ETRIER FREIN GAUCHE MERCEDES UNIMOG DOT4	ATE , TEVES PC 2.54	VI	1 250,00
EFR116C	NA	CONSIGNE ETRIER		NET	300,00
EFR117	NA	ETRIER FREIN DROIT MERCEDES UNIMOG DOT4	ATE , TEVES PC 2.54	VI	1 250,00
EFR117C	NA	CONSIGNE ETRIER		NET	300,00
EFR118	NA	ETRIER FREIN GAUCHE MULTICAR	KNOTT P 2.46	VI	370,00
EFR118C	NA	CONSIGNE ETRIER		NET	300,00
EFR119	NA	ETRIER FREIN DROIT MULTICAR	KNOTT P 2.46	VI	370,00
EFR119C	NA	CONSIGNE ETRIER		NET	300,00
EFR120	NA	ETRIER REVAL MITSUBISHI CANTER GAUCHE		VI	340,00
EFR120C	NA	CONSIGNE ETRIER		NET	100,00
EFR121	NA	ETRIER REVAL MITSUBISHI CANTER DROIT		VI	340,00
EFR121C	NA	CONSIGNE ETRIER		NET	100,00
EFR122	NA	ETRIER FREIN AV GAUCHE MERCEDES ATE 2.60	ATE PF 2.60	VI	820,00
EFR122C	NA	CONSIGNE ETRIER		NET	100,00
EFR123	NA	ETRIER FREIN AV DROIT MERCEDES ATE 2.60	ATE PF 2.60	VI	820,00
EFR123C	NA	CONSIGNE ETRIER		NET	100,00
EFR124	NA	ETRIER FREIN AV GAUCHE VW LT40-55 ATE 2.57 ABS+ (VOIR EFR136)	ATE P 2.57	VI	380,00
EFR124C	NA	CONSIGNE ETRIER		NET	100,00
EFR125	NA	ETRIER FREIN AV DROIT VW LT40-55 ATE 2.57 ABS+ (VOIR EFR137)	ATE P 2.57	VI	380,00
EFR125C	NA	CONSIGNE ETRIER		NET	100,00
EFR126	NA	ETRIER FREIN GAUCHE MERCEDES SPRINTER 2X45 (VOIR EFR095)	BOSCH PF 2.45 V2	VI	300,00
EFR126C	NA	CONSIGNE ETRIER		NET	100,00
EFR127	NA	ETRIER FREIN DROIT MERCEDES SPRINTER 2X45 (VOIR EFR096)	BOSCH PF 2.45 V2	VI	300,00
EFR127C	NA	CONSIGNE ETRIER		NET	100,00
EFR128	7,682	ETRIER GAUCHE MERCEDES (VOIR EFR051)	PERROT PF 2.44 V2	VI	220,00
EFR128C	NA	CONSIGNE ETRIER		NET	50,00
EFR129	7,682	ETRIER DROIT MERCEDES (VOIR EFR052)	PERROT PF 2.44 V2	VI	220,00
EFR129C	NA	CONSIGNE ETRIER		NET	50,00
EFR130	NA	ETRIER GAUCHE IVECO DAILY >89 AP LOCKEED 4.41 (1 ENTREE)	AP LOCKHEED P 4.41	VI	350,00
EFR130C	NA	CONSIGNE ETRIER		NET	100,00
EFR131	NA	ETRIER DROIT IVECO DAILY >89 AP LOCKEED 4.41 (1 ENTREE)	AP LOCKHEED P 4.41	VI	350,00
EFR131C	NA	CONSIGNE ETRIER		NET	100,00
EFR132	NA	ETRIER GAUCHE IVECO DAILY >89 AP LOCKEED 4.41 (2 ENTREES)	AP LOCKHEED P 4.41	VI	350,00
EFR132C	NA	CONSIGNE ETRIER		NET	100,00
EFR133	NA	ETRIER DROIT IVECO DAILY >89 AP LOCKEED 4.41 (2 ENTREES)	AP LOCKHEED P 4.41	VI	350,00
EFR133C	NA	CONSIGNE ETRIER		NET	100,00
EFR134	17,160	ETRIER GAUCHE IVECO FORD MERITOR 2.60	MERITOR PFC 2.60	VI	700,00
EFR134C	NA	CONSIGNE ETRIER		NET	100,00
EFR135	17,160	ETRIER DROIT IVECO FORD MERITOR 2.60	MERITOR PFC 2.60	VI	700,00
EFR135C	NA	CONSIGNE ETRIER		NET	100,00
EFR136	NA	ETRIER FREIN AV GAUCHE VW LT40-55 ATE 2.57 ABS- (VOIR EFR125)	ATE P 2.57	VI	380,00
EFR136C	NA	CONSIGNE ETRIER		NET	100,00
EFR137	NA	ETRIER FREIN AV DROIT VW LT40-55 ATE 2.57 ABS- (VOIR EFR126)	ATE P 2.57	VI	380,00
EFR137C	NA	CONSIGNE ETRIER		NET	100,00
EFR138	NA	ETRIER FREIN AV GAUCHE VW LT40-55 ATE 2.57 ABS- (VOIR EFR125)	ATE P 2.57	VI	380,00
EFR138C	NA	CONSIGNE ETRIER		NET	100,00
EFR139	NA	ETRIER FREIN AV DROIT VW LT40-55 ATE 2.57 ABS- (VOIR EFR126)	ATE P 2.57	VI	380,00
EFR139C	NA	CONSIGNE ETRIER		NET	100,00
EFR140	NA	ETRIER FREIN AV GAUCHE RENAULT MASTER GIRLING 4.48	GIRLING P 4.48	VI	210,00
EFR140C	NA	CONSIGNE ETRIER		NET	30,00
EFR141	NA	ETRIER FREIN AV DROIT RENAULT MASTER GIRLING 4.48	GIRLING P 4.48	VI	210,00
EFR141C	NA	CONSIGNE ETRIER		NET	30,00
EFR142	NA	ETRIER FREIN GAUCHE STILL JUNGHEINRICH ATE PC 2.42	ATE PC 2.42	VI	1 220,00
EFR142C	NA	CONSIGNE ETRIER		NET	300,00

REF GIL	Poids	DESIGNATION	OBS	REM	PRIX HT
EFR143	NA	ETRIER FREIN DROIT STILL JUNGHEINRICH ATE PC 2.42	ATE PC 2.42	VI	1 220,00
EFR143C	NA	CONSIGNE ETRIER		NET	300,00
EFR144	NA	ETRIER REMAN GAUCHE FORD 2X58	MERITOR PF 2.58	VI	720,00
EFR144C	NA	CONSIGNE ETRIER		NET	100,00
EFR145	NA	ETRIER REMAN DROIT FORD 2X58	MERITOR PF 2.58	VI	720,00
EFR145C	NA	CONSIGNE ETRIER		NET	100,00
EFR146	NA	ETRIER FREIN AV GAUCHE VW TRANSPORTER ATE 2.54	ATE P 2.54	VI	240,00
EFR146C	NA	CONSIGNE ETRIER		NET	100,00
EFR147	NA	ETRIER FREIN AV DROIT VW TRANSPORTER ATE 2.54	ATE P 2.54	VI	240,00
EFR147C	NA	CONSIGNE ETRIER		NET	100,00
EFR148	NA	ETRIER FREIN AV GAUCHE J5 C25 GIRLING 38/48	GIRLING PF 2.38/48	VI	220,00
EFR148C	NA	CONSIGNE ETRIER		NET	30,00
EFR149	NA	ETRIER FREIN AV DROIT J5 C25 GIRLING 38/48	GIRLING PF 2.38/48	VI	220,00
EFR149C	NA	CONSIGNE ETRIER		NET	30,00
EFR150	NA	ETRIER GAUCHE BREMACH AP LOCKEED 4.38	AP LOCKHEED P 4.38	VI	360,00
EFR150C	NA	CONSIGNE ETRIER		NET	100,00
EFR151	NA	ETRIER DROIT BREMACH AP LOCKEED 4.38	AP LOCKHEED P 4.38	VI	360,00
EFR151C	NA	CONSIGNE ETRIER		NET	100,00
EFR156	NA	ETRIER REMAN GAUCHE BRIMONT 3 PISTONS		VI	380,00
EFR156C	NA	CONSIGNE ETRIER		NET	100,00
EFR157	NA	ETRIER REMAN DROIT BRIMONT 3 PISTONS		VI	380,00
EFR157C	NA	CONSIGNE ETRIER		NET	100,00
EFR158	NA	ETRIER GAUCHE IVECO FORD MERITOR 2.68	MERITOR PFC 2.68	VI	700,00
EFR158C	NA	CONSIGNE ETRIER		NET	100,00
EFR159	NA	ETRIER DROIT IVECO FORD MERITOR 2.68	MERITOR PFC 2.68	VI	700,00
EFR159C	NA	CONSIGNE ETRIER		NET	100,00
EFR160	15,750	ETRIER GAUCHE NISSAN, AWD MERITOR PF 2.68	MERITOR PF 2.68	VI	600,00
EFR160C	NA	CONSIGNE ETRIER		NET	100,00
EFR161	15,750	ETRIER DROIT NISSAN, AWD MERITOR PF 2.68	MERITOR PF 2.68	VI	600,00
EFR161C	NA	CONSIGNE ETRIER		NET	100,00
EFR162	14,000	ETRIER GAUCHE IVECO FORD MERITOR 2.60	MERITOR PF 2.60	VI	600,00
EFR162C	NA	CONSIGNE ETRIER		NET	100,00
EFR163	14,000	ETRIER DROIT IVECO FORD MERITOR 2.60	MERITOR PF 2.60	VI	600,00
EFR163C	NA	CONSIGNE ETRIER		NET	100,00
EFR164	NA	ETRIER GAUCHE OPEL RENAULT TRAFIC TRW PFC 1.41	TRW PFC 1.41	VI	220,00
EFR164C	NA	CONSIGNE ETRIER		NET	50,00
EFR165	NA	ETRIER DROIT OPEL RENAULT TRAFIC TRW PFC 1.41	TRW PFC 1.41	VI	220,00
EFR165C	NA	CONSIGNE ETRIER		NET	50,00
EFR166	16,500	ETRIER GAUCHE IVECO FORD MERITOR PF 2.68	MERITOR PF 2.68	VI	600,00
EFR166C	NA	CONSIGNE ETRIER		NET	100,00
EFR167	16,500	ETRIER GAUCHE IVECO FORD MERITOR PF 2.68	MERITOR PF 2.68	VI	600,00
EFR167C	NA	CONSIGNE ETRIER		NET	100,00
EFR168	NA	ETRIER GAUCHE VW TRANSPORTER TRW PFC 1.41	TRW PFC 1.41	VI	220,00
EFR168C	NA	CONSIGNE ETRIER		NET	50,00
EFR169	NA	ETRIER DROIT VW TRANSPORTER TRW PFC 1.41	TRW PFC 1.41	VI	220,00
EFR169C	NA	CONSIGNE ETRIER		NET	50,00
EFR170	NA	ETRIER GAUCHE MERCEDES VW ATE PF 1.52	ATE PF 1.52	VI	180,00
EFR170C	NA	CONSIGNE ETRIER		NET	50,00
EFR171	NA	ETRIER DROIT MERCEDES VW ATE PF 1.52	ATE PF 1.52	VI	180,00
EFR171C	NA	CONSIGNE ETRIER		NET	50,00
EFR172	NA	ETRIER GAUCHE RENAULT TRAFIC BENDIX PF 2.45	BENDIX PF 2.45	VI	140,00
EFR172C	NA	CONSIGNE ETRIER		NET	50,00
EFR173	NA	ETRIER DROIT RENAULT TRAFIC BENDIX PF 2.45	BENDIX PF 2.45	VI	140,00
EFR173C	NA	CONSIGNE ETRIER		NET	50,00
EFR174	NA	ETRIER GAUCHE MERCEDES VW ATE PF 1.45	ATE PF 1.45	VI	180,00
EFR174C	NA	CONSIGNE ETRIER		NET	50,00
EFR175	NA	ETRIER DROIT MERCEDES VW ATE PF 1.45	ATE PF 1.45	VI	180,00
EFR175C	NA	CONSIGNE ETRIER		NET	50,00
EFR176	NA	ETRIER AV GAUCHE MITSUBISHI CANTER (SUP) + AXE GUIDAGE	SUMITOMO PF 1.54	VI	420,00
EFR176C	NA	CONSIGNE ETRIER		NET	200,00
EFR177	NA	ETRIER AV DROIT MITSUBISHI CANTER (SUP) + AXE GUIDAGE	SUMITOMO PF 1.54	VI	420,00
EFR177C	NA	CONSIGNE ETRIER		NET	200,00

REF GIL	Poids	DESIGNATION	OBS	REM	PRIX HT
EFR178	NA	ETRIER AV GAUCHE MITSUBISHI CANTER (INF) + AXE GUIDAGE	SUMITOMO PF 1.54	VI	420,00
EFR178C	NA	CONSIGNE ETRIER		NET	200,00
EFR179	NA	ETRIER AV DROIT MITSUBISHI CANTER (INF) + AXE GUIDAGE	SUMITOMO PF 1.54	VI	420,00
EFR179C	NA	CONSIGNE ETRIER		NET	200,00
EFR180	NA	ETRIER GAUCHE KNOTT (GENIE CIVIL)	KNOTT PF 2.46	VI	390,00
EFR180C	NA	CONSIGNE ETRIER		NET	300,00
EFR181	NA	ETRIER DROIT KNOTT (GENIE CIVIL)	KNOTT PF 2.46	VI	390,00
EFR181C	NA	CONSIGNE ETRIER		NET	300,00
EFR3358	17,000	ETRIER SIMPLE (CORRESPOND A ZB3358) K85	352063	VI	1 300,00
EFR5000	21,241	ETRIER FREIN GAUCHE RT PAN 17	WABCO PAN 17	VI	760,00
EFR5000C	NA	CONSIGNE ETRIER		NET	200,00
EFR5001	20,959	ETRIER FREIN DROIT RT PAN 17	WABCO PAN 17	VI	760,00
EFR5001C	NA	CONSIGNE ETRIER		NET	200,00
EFR5002	21,241	ETRIER FREIN GAUCHE DAF PAN 17	WABCO PAN 17	VI	760,00
EFR5002C	NA	CONSIGNE ETRIER		NET	200,00
EFR5003	21,241	ETRIER FREIN DROIT DAF PAN 17	WABCO PAN 17	VI	760,00
EFR5003C	NA	CONSIGNE ETRIER		NET	200,00
EFR5004	37,500	ETRIER FREIN GAUCHE DAF 1600 V-G	WABCO 1600 V-G	VI	1 700,00
EFR5004C	NA	CONSIGNE ETRIER		NET	200,00
EFR5005	37,500	ETRIER FREIN DROIT DAF 1600 V-G	WABCO 1600 V-G	VI	1 700,00
EFR5005C	NA	CONSIGNE ETRIER		NET	200,00
EFR5006	21,241	ETRIER FREIN GAUCHE MAN PAN 17	WABCO PAN 17	VI	950,00
EFR5006C	NA	CONSIGNE ETRIER		NET	200,00
EFR5007	21,241	ETRIER FREIN DROIT MAN PAN 17	WABCO PAN 17	VI	950,00
EFR5007C	NA	CONSIGNE ETRIER		NET	200,00
EFR5008	18,000	ETRIER FREIN GAUCHE MAN 1000 V-G	1000 V-G MAN	VI	780,00
EFR5008C	NA	CONSIGNE ETRIER		NET	200,00
EFR5009	18,000	ETRIER FREIN DROIT MAN 1000 V-G	1000 V-G MAN	VI	780,00
EFR5009C	NA	CONSIGNE ETRIER		NET	200,00
EFR5300	22,000	ETRIER FREIN GAUCHE MAN MERCEDES SB/SN5	POTENTIO. CONTINU	VI	600,00
EFR5300C	NA	CONSIGNE ETRIER		NET	200,00
EFR5301	22,000	ETRIER FREIN DROIT MAN MERCEDES SB/SN5	POTENTIO. CONTINU	VI	600,00
EFR5301C	NA	CONSIGNE ETRIER		NET	200,00
EFR5302	22,000	ETRIER FREIN GAUCHE MERCEDES SB/SN5	POTENTIO. O/F	VI	600,00
EFR5302C	NA	CONSIGNE ETRIER		NET	200,00
EFR5303	22,000	ETRIER FREIN DROIT MERCEDES SB/SN5	POTENTIO. O/F	VI	600,00
EFR5303C	NA	CONSIGNE ETRIER		NET	200,00
EFR5304	22,000	ETRIER FREIN GAUCHE MAN SB/SN5	Potentiomètre continu typ MAN	VI	600,00
EFR5304C	NA	CONSIGNE ETRIER		NET	200,00
EFR5305	22,000	ETRIER FREIN DROIT MAN SB/SN5	Potentiomètre continu typ MAN	VI	600,00
EFR5305C	NA	CONSIGNE ETRIER		NET	200,00
EFR5306	22,000	ETRIER FREIN GAUCHE MAN SN5		VI	600,00
EFR5306C	NA	CONSIGNE ETRIER		NET	200,00
EFR5307	22,000	ETRIER FREIN DROIT MAN SN5		VI	600,00
EFR5307C	NA	CONSIGNE ETRIER		NET	200,00
EFR6002	34,178	ETRIER FREIN GAUCHE PAN 19-2	WABCO PAN 19-2	VI	1 350,00
EFR6002C	NA	CONSIGNE ETRIER		NET	200,00
EFR6003	35,714	ETRIER FREIN DROIT PAN 19-2	WABCO PAN 19-2	VI	1 350,00
EFR6003C	NA	CONSIGNE ETRIER		NET	200,00
EFR6004	29,479	ETRIER FREIN GAUCHE PAN 19-1 PLUS	SAMRO, FONTENAX	VI	900,00
EFR6004C	NA	CONSIGNE ETRIER		NET	200,00
EFR6005	28,625	ETRIER FREIN DROIT PAN 19-1 PLUS	SAMRO, FONTENAX	VI	900,00
EFR6005C	NA	CONSIGNE ETRIER		NET	200,00
EFR6006	34,980	ETRIER GAUCHE SAF GIGANT PAN 19-1 PLUS (6 TROUS)	40195017 , 40195001	VI	600,00
EFR6006C	NA	CONSIGNE ETRIER		NET	200,00
EFR6007	34,980	ETRIER DROIT SAF GIGANT PAN 19-1 PLUS (6 TROUS)	40195018 , 40195002	VI	600,00
EFR6007C	NA	CONSIGNE ETRIER		NET	200,00
EFR6008	NA	ETRIER FREIN GAUCHE PAN 19-1 PLUS MIDLUM 4X4 AV		VI	SD
EFR6008C	NA	CONSIGNE ETRIER		NET	SD
EFR6009	NA	ETRIER FREIN DROIT PAN 19-1 PLUS MIDLUM 4X4 AV		VI	SD
EFR6009C	NA	CONSIGNE ETRIER		NET	SD
EFR6010	NA	ETRIER GAUCHE SAF PAN 19-1 PLUS		VI	600,00

REF GIL	Poids	DESIGNATION	OBS	REM	PRIX HT
EFR6010C		NA CONSIGNE ETRIER		NET	200,00
EFR6011		NA ETRIER DROIT SAF PAN 19-1 PLUS		VI	600,00
EFR6011C		NA CONSIGNE ETRIER		NET	200,00
EFR6124	33,000	ETRIER FREIN GAUCHE MERCEDES UNIMOG	1300 V-G	VI	1 650,00
EFR6124C		NA CONSIGNE ETRIER		NET	100,00
EFR6125	33,000	ETRIER FREIN DROIT MERCEDES UNIMOG	1300 V-G	VI	1 650,00
EFR6125C		NA CONSIGNE ETRIER		NET	100,00
EFR6200	23,950	ETRIER FREIN GAUCHE/DROIT RT DB19	HALDEX DB19	VI	750,00
EFR6200C		NA CONSIGNE ETRIER		NET	200,00
EFR6201		NA ETRIER FREIN GAUCHE/DROIT GIGANT DB19 6 TROUS	HALDEX DB19	VI	750,00
EFR6201C		NA CONSIGNE ETRIER		NET	200,00
EFR6202		NA ETRIER FREIN REMAN GAUCHE SAF MODULT DBT19LT	HALDEX MODULT DBT19LT	VI	750,00
EFR6202C		NA CONSIGNE ETRIER		NET	200,00
EFR6203		NA ETRIER FREIN REMAN DROIT SAF MODULT DBT19LT	HALDEX MODULT DBT19LT	VI	750,00
EFR6203C		NA CONSIGNE ETRIER		NET	200,00
EFR6300	23,950	ETRIER REMAN SMB GAUCHE 19.5		VI	460,00
EFR6300C		NA CONSIGNE ETRIER		NET	200,00
EFR6301	23,950	ETRIER REMAN SMB DROIT 19.5		VI	460,00
EFR6301C		NA CONSIGNE ETRIER		NET	200,00
EFR6302	23,950	ETRIER REMAN BPW GAUCHE 19.5		VI	590,00
EFR6302C		NA CONSIGNE ETRIER		NET	200,00
EFR6303	23,950	ETRIER REMAN BPW DROIT 19.5		VI	590,00
EFR6303C		NA CONSIGNE ETRIER		NET	200,00
EFR6304	23,950	ETRIER REMAN MERCEDES GAUCHE 19.5		VI	590,00
EFR6304C		NA CONSIGNE ETRIER		NET	200,00
EFR6305	23,950	ETRIER REMAN MERCEDES DROIT 19.5		VI	590,00
EFR6305C		NA CONSIGNE ETRIER		NET	200,00
EFR6306	23,950	ETRIER REMAN MERCEDES GAUCHE 19.5		VI	590,00
EFR6306C		NA CONSIGNE ETRIER		NET	200,00
EFR6307	23,950	ETRIER REMAN MERCEDES DROIT 19.5		VI	590,00
EFR6307C		NA CONSIGNE ETRIER		NET	200,00
EFR6308	32,000	ETRIER REMAN BPW SAF GAUCHE SK7		VI	560,00
EFR6308C		NA CONSIGNE ETRIER		NET	200,00
EFR6309	32,000	ETRIER REMAN BPW SAF DROIT SK7		VI	560,00
EFR6309C		NA CONSIGNE ETRIER		NET	200,00
EFR6310	32,000	ETRIER REMAN IVECO GAUCHE 19.5		VI	580,00
EFR6310C		NA CONSIGNE ETRIER		NET	200,00
EFR6311	32,000	ETRIER REMAN IVECO DROIT 19.5		VI	580,00
EFR6311C		NA CONSIGNE ETRIER		NET	200,00
EFR6312	32,000	ETRIER REMAN IVECO GAUCHE 19.5		VI	580,00
EFR6312C		NA CONSIGNE ETRIER		NET	200,00
EFR6313	32,000	ETRIER REMAN IVECO DROIT 19.5		VI	580,00
EFR6313C		NA CONSIGNE ETRIER		NET	200,00
EFR6314	30,000	ETRIER REMAN MAN GAUCHE 19.5		VI	580,00
EFR6314C		NA CONSIGNE ETRIER		NET	200,00
EFR6315	30,000	ETRIER REMAN MAN DROIT 19.5		VI	580,00
EFR6315C		NA CONSIGNE ETRIER		NET	200,00
EFR6316		NA ETRIER REMAN HENDRICKSON (DROIT) GAUCHE 19.5		VI	580,00
EFR6316C		NA CONSIGNE ETRIER		NET	200,00
EFR6317		NA ETRIER REMAN HENDRICKSON (GAUCHE) DROIT 19.5		VI	580,00
EFR6317C		NA CONSIGNE ETRIER		NET	200,00
EFR6600		NA ETRIER REMAN GAUCHE RVI ELSA VGT 195 AXIAL	RVI , ELSA VGT 195 AXIAL	VI	950,00
EFR6600C		NA CONSIGNE ETRIER		NET	200,00
EFR6601		NA ETRIER REMAN DROIT RVI VGT 195 AXIAL	RVI , ELSA VGT 195 AXIAL	VI	950,00
EFR6601C		NA CONSIGNE ETRIER		NET	200,00
EFR6602		NA ETRIER MEC. ROR LM & LC ELSA 195 LE	ELSA 195	VI	798,00
EFR6602C		NA CONSIGNE ETRIER		NET	200,00
EFR6603		NA ETRIER MEC. ROR LM & LC ELSA 195 LE	ELSA 195	VI	798,00
EFR6603C		NA CONSIGNE ETRIER		NET	200,00
EFR6620	44,500	ETRIER REMAN VOLVO GAUCHE 19.5		VI	1 190,00
EFR6620C		NA CONSIGNE ETRIER		NET	200,00
EFR6621	44,500	ETRIER REMAN VOLVO DROIT 19.5		VI	1 190,00

REF GIL	Poids	DESIGNATION	OBS	REM	PRIX HT
EFR6621C	NA	CONSIGNE ETRIER		NET	200,00
EFR6626	44,500	ETRIER REMAN VOLVO GAUCHE 19.5		VI	1 190,00
EFR6626C	NA	CONSIGNE ETRIER		NET	200,00
EFR6627	44,500	ETRIER REMAN VOLVO DROIT 19.5		VI	1 190,00
EFR6627C	NA	CONSIGNE ETRIER		NET	200,00
EFR6650	35,020	ETRIER REMAN ROR GAUCHE 19.5	DX 195	VI	530,00
EFR6650C	NA	CONSIGNE ETRIER		NET	200,00
EFR6651	35,020	ETRIER REMAN ROR DROIT 19.5	DX 195	VI	530,00
EFR6651C	NA	CONSIGNE ETRIER		NET	200,00
EFR6654	34,000	ETRIER REMAN GAUCHE RVI C LISA	C LISA , RPP EFR7654	VI	950,00
EFR6654C	NA	CONSIGNE ETRIER		NET	200,00
EFR6655	35,000	ETRIER REMAN DROIT RVI C LISA	C LISA , RPP EFR7655	VI	950,00
EFR6655C	NA	CONSIGNE ETRIER		NET	200,00
EFR6656	35,000	ETRIER REMAN GAUCHE VOLVO ELSA 195 Axial		NET	1 190,00
EFR6656C	NA	CONSIGNE ETRIER		NET	200,00
EFR6657	NA	ETRIER REMAN DROIT VOLVO ELSA 195 Axial		NET	1 190,00
EFR6657C	NA	CONSIGNE ETRIER		NET	200,00
EFR6900	42,460	ETRIER GAUCHE BENDIX ADB3700 COU COURT	ADB3700	VI	1 370,00
EFR6900C	NA	CONSIGNE ETRIER		NET	300,00
EFR6901	42,460	ETRIER REMAN DROIT BENDIX ADB3700 COU COURT	ADB3700	VI	1 370,00
EFR6901C	NA	CONSIGNE ETRIER		NET	300,00
EFR6902	NA	ETRIER REMAN GAUCHE BENDIX ADB3700 LONG COU	ADB3700	VI	1 370,00
EFR6902C	NA	CONSIGNE ETRIER		NET	300,00
EFR6903	NA	ETRIER REMAN DROIT BENDIX ADB3700 LONG COU	ADB3700	VI	1 370,00
EFR6903C	NA	CONSIGNE ETRIER		NET	300,00
EFR6950	NA	ETRIER REMAN GAUCHE BPW TSB 3709	BPW ECO DISC TSB 3709	VI	740,00
EFR6950C	NA	CONSIGNE ETRIER		NET	200,00
EFR6951	NA	ETRIER REMAN DROIT BPW TSB 3709	BPW ECO DISC TSB 3709	VI	740,00
EFR6951C	NA	CONSIGNE ETRIER		NET	200,00
EFR7000	43,660	ETRIER REMAN GAUCHE SMB PAN22-2	PAN 22-2	VI	1 700,00
EFR7000C	NA	CONSIGNE ETRIER		NET	300,00
EFR7001	NA	ETRIER REMAN DROIT SMB PAN22-2	PAN 22-2	VI	1 700,00
EFR7001C	NA	CONSIGNE ETRIER		NET	300,00
EFR7002	31,689	ETRIER GAUCHE SCHMIDT PAN 22	PAN 22-1	VI	900,00
EFR7002C	NA	CONSIGNE ETRIER		NET	200,00
EFR7003	31,247	ETRIER DROIT SCHMIDT PAN 22	PAN 22-1	VI	900,00
EFR7003C	NA	CONSIGNE ETRIER		NET	200,00
EFR7004	NA	ETRIER AVANT GAUCHE MAN MAXX 22	MAXX 22	VI	900,00
EFR7004C	NA	CONSIGNE ETRIER		NET	200,00
EFR7005	NA	ETRIER AVANT DROIT MAN MAXX 22	MAXX 22	VI	900,00
EFR7005C	NA	CONSIGNE ETRIER		NET	200,00
EFR7006	NA	ETRIER MAN TGX TGS AR GAUCHE	MAXX 22	VI	900,00
EFR7006C	NA	CONSIGNE ETRIER		NET	200,00
EFR7007	NA	ETRIER MAN TGX TGS AR DROIT	MAXX 22	VI	900,00
EFR7007C	NA	CONSIGNE ETRIER		NET	200,00
EFR7008	NA	ETRIER SAF GAUCHE 4 TROUS	PAN 22-1	VI	900,00
EFR7008C	NA	CONSIGNE ETRIER		NET	200,00
EFR7009	NA	ETRIER SAF DROIT 4 TROUS	PAN 22-1	VI	900,00
EFR7009C	NA	CONSIGNE ETRIER		NET	200,00
EFR7200	41,000	ETRIER REMAN GAUCHE DROIT HALDEX MARK 3 (6 TROUS)	DB22	VI	600,00
EFR7200C	NA	CONSIGNE ETRIER		NET	200,00
EFR7201	41,000	ETRIER REMAN GAUCHE DROIT HALDEX MARK 4 (6 TROUS)	DB22	VI	600,00
EFR7201C	NA	CONSIGNE ETRIER		NET	200,00
EFR7202	40,000	ETRIER REMAN GAUCHE DROIT SMB HALDEX DB22 MODULX (6 TROUS) DB22		VI	600,00
EFR7202C	NA	CONSIGNE ETRIER		NET	200,00
EFR7203	40,000	ETRIER REMAN GAUCHE DROIT SMB HALDEX DB22 MODULX (4 TROUS) DB22		VI	600,00
EFR7203C	NA	CONSIGNE ETRIER		NET	200,00
EFR7204	30,000	ETRIER REMAN GAUCHE DROIT GIGANT HALDEX DB22LT MODULX (6 TROUS) DB22LT		VI	700,00
EFR7204C	NA	CONSIGNE ETRIER		NET	200,00
EFR7206	NA	ETRIER REMAN GAUCHE SAF HALDEX DBT22LT MODULT (4 TROUS)	DBT22LT	VI	700,00
EFR7206C	NA	CONSIGNE ETRIER		NET	200,00
EFR7207	NA	ETRIER REMAN DROIT SAF HALDEX DBT22LT MODULT (4 TROUS)	DBT22LT	VI	700,00

REF GIL	Poids	DESIGNATION	OBS	REM	PRIX HT
EFR7207C		NA CONSIGNE ETRIER		NET	200,00
EFR7208		NA ETRIER REMAN GAUCHE DROIT GIGANT HALDEX DB22 MODULX (6 TRO DB22		VI	750,00
EFR7208C		NA CONSIGNE ETRIER		NET	200,00
EFR7209		NA ETRIER REMAN GAUCHE DROIT SAF HALDEX DB22 MODULX (6 TROUS) DB22 MODUL X		VI	750,00
EFR7209C		NA CONSIGNE ETRIER		NET	200,00
EFR7300	32,250	ETRIER REMAN SMB GAUCHE 22.5		VI	550,00
EFR7300C		NA CONSIGNE ETRIER		NET	200,00
EFR7301	32,250	ETRIER REMAN SMB DROIT 22.5		VI	550,00
EFR7301C		NA CONSIGNE ETRIER		NET	200,00
EFR7302	32,250	ETRIER REMAN SAF GAUCHE 22.5		VI	550,00
EFR7302C		NA CONSIGNE ETRIER		NET	200,00
EFR7303	29,260	ETRIER REMAN SAF DROIT 22.5		VI	550,00
EFR7303C		NA CONSIGNE ETRIER		NET	200,00
EFR7304	31,640	ETRIER REMAN MERCEDES GAUCHE 22.5		VI	550,00
EFR7304C		NA CONSIGNE ETRIER		NET	200,00
EFR7305	31,200	ETRIER REMAN MERCEDES DROIT 22.5		VI	550,00
EFR7305C		NA CONSIGNE ETRIER		NET	200,00
EFR7306	32,250	ETRIER REMAN SCANIA GAUCHE 22.5		VI	600,00
EFR7306C		NA CONSIGNE ETRIER		NET	200,00
EFR7307	32,250	ETRIER REMAN SCANIA DROIT 22.5		VI	600,00
EFR7307C		NA CONSIGNE ETRIER		NET	200,00
EFR7308	28,000	ETRIER REMAN DAF GAUCHE 22.5 -2001		VI	550,00
EFR7308C		NA CONSIGNE ETRIER		NET	200,00
EFR7309	28,000	ETRIER REMAN DAF DROIT 22.5 -2001		VI	550,00
EFR7309C		NA CONSIGNE ETRIER		NET	200,00
EFR7310	27,780	ETRIER REMAN SCANIA GAUCHE 22.5		VI	550,00
EFR7310C		NA CONSIGNE ETRIER		NET	200,00
EFR7311	32,250	ETRIER REMAN SCANIA DROIT 22.5		VI	550,00
EFR7311C		NA CONSIGNE ETRIER		NET	200,00
EFR7312	32,250	ETRIER REMAN EVOBUS GAUCHE 22.5		VI	550,00
EFR7312C		NA CONSIGNE ETRIER		NET	200,00
EFR7313	32,250	ETRIER REMAN EVOBUS DROIT 22.5		VI	550,00
EFR7313C		NA CONSIGNE ETRIER		NET	200,00
EFR7314	37,600	ETRIER REMAN EVOBUS GAUCHE 22.5		VI	550,00
EFR7314C		NA CONSIGNE ETRIER		NET	200,00
EFR7315	37,600	ETRIER REMAN EVOBUS DROIT 22.5		VI	550,00
EFR7315C		NA CONSIGNE ETRIER		NET	200,00
EFR7316	32,250	ETRIER REMAN EVOBUS GAUCHE 22.5		VI	550,00
EFR7316C		NA CONSIGNE ETRIER		NET	200,00
EFR7317	32,250	ETRIER REMAN EVOBUS DROIT 22.5		VI	550,00
EFR7317C		NA CONSIGNE ETRIER		NET	200,00
EFR7320	32,250	ETRIER REMAN SCANIA GAUCHE 22.5		VI	550,00
EFR7320C		NA CONSIGNE ETRIER		NET	200,00
EFR7321	32,250	ETRIER REMAN SCANIA DROIT 22.5		VI	550,00
EFR7321C		NA CONSIGNE ETRIER		NET	200,00
EFR7322	32,250	ETRIER REMAN SCANIA GAUCHE 22.5	K040943 , SB7230RC	VI	550,00
EFR7322C		NA CONSIGNE ETRIER		NET	200,00
EFR7323	32,250	ETRIER REMAN SCANIA DROIT 22.5	K040944 , SB7220RC	VI	550,00
EFR7323C		NA CONSIGNE ETRIER		NET	200,00
EFR7324	32,250	ETRIER REMAN SCANIA GAUCHE 22.5		VI	550,00
EFR7324C		NA CONSIGNE ETRIER		NET	200,00
EFR7325	32,250	ETRIER REMAN SCANIA DROIT 22.5		VI	550,00
EFR7325C		NA CONSIGNE ETRIER		NET	200,00
EFR7326	28,000	ETRIER REMAN GAUCHE MAN 22.5		VI	550,00
EFR7326C		NA CONSIGNE ETRIER		NET	200,00
EFR7327	32,250	ETRIER REMAN DROIT MAN 22.5		VI	550,00
EFR7327C		NA CONSIGNE ETRIER		NET	200,00
EFR7328		NA ETRIER REMAN DAF GAUCHE 22.5 2001-		VI	550,00
EFR7328C		NA CONSIGNE ETRIER		NET	200,00
EFR7329		NA ETRIER REMAN DAF DROIT 22.5 2001-		VI	550,00
EFR7329C		NA CONSIGNE ETRIER		NET	200,00
EFR7330		NA ETRIER REMAN MAN GAUCHE 22.5		VI	550,00

REF GIL	Poids	DESIGNATION	OBS	REM	PRIX HT
EFR7330C		NA CONSIGNE ETRIER		NET	200,00
EFR7331		NA ETRIER REMAN MAN DROIT 22.5		VI	550,00
EFR7331C		NA CONSIGNE ETRIER		NET	200,00
EFR7332		NA ETRIER REMAN IVECO GAUCHE 22.5		VI	550,00
EFR7332C		NA CONSIGNE ETRIER		NET	200,00
EFR7333		NA ETRIER REMAN IVECO DROIT 22.5		VI	550,00
EFR7333C		NA CONSIGNE ETRIER		NET	200,00
EFR7334	32,250	ETRIER REMAN SCANIA GAUCHE 22.5		VI	550,00
EFR7334C		NA CONSIGNE ETRIER		NET	200,00
EFR7335	32,250	ETRIER REMAN SCANIA DROIT 22.5		VI	550,00
EFR7335C		NA CONSIGNE ETRIER		NET	200,00
EFR7336		NA ETRIER REMAN MAN GAUCHE 22.5		VI	550,00
EFR7336C		NA CONSIGNE ETRIER		NET	200,00
EFR7337		NA ETRIER REMAN MAN DROIT 22.5		VI	550,00
EFR7337C		NA CONSIGNE ETRIER		NET	200,00
EFR7340		NA ETRIER REMAN MAN GAUCHE 22.5		VI	550,00
EFR7340C		NA CONSIGNE ETRIER		NET	200,00
EFR7341		NA ETRIER REMAN MAN DROIT 22.5		VI	550,00
EFR7341C		NA CONSIGNE ETRIER		NET	200,00
EFR7342		NA ETRIER REMAN EVOBUS MERCEDES GAUCHE 22.5		VI	550,00
EFR7342C		NA CONSIGNE ETRIER		NET	200,00
EFR7343		NA ETRIER REMAN EVOBUS MERCEDES DROIT 22.5		VI	550,00
EFR7343C		NA CONSIGNE ETRIER		NET	200,00
EFR7344		NA ETRIER REMAN MAN GAUCHE 22.5 KNORR SB/SN7		VI	550,00
EFR7344C		NA CONSIGNE ETRIER		NET	200,00
EFR7345		NA ETRIER REMAN MAN DROIT 22.5 KNORR SB/SN7		VI	550,00
EFR7345C		NA CONSIGNE ETRIER		NET	200,00
EFR7346		NA ETRIER REMAN MERCEDES GAUCHE 22.5 KNORR SL7	POTENTIOMETRE CONTINU VI	VI	900,00
EFR7346C		NA CONSIGNE ETRIER		NET	200,00
EFR7347		NA ETRIER REMAN MERCEDES DROIT 22.5 KNORR SL7	POTENTIOMETRE CONTINU VI	VI	900,00
EFR7347C		NA CONSIGNE ETRIER		NET	200,00
EFR7348		NA ETRIER REMAN MERCEDES GAUCHE 22.5 KNORR SM7	POTENTIOMETRE ON/OFF	VI	900,00
EFR7348C		NA CONSIGNE ETRIER		NET	200,00
EFR7349		NA ETRIER REMAN MERCEDES DROIT 22.5 KNORR SM7	POTENTIOMETRE ON/OFF	VI	900,00
EFR7349C		NA CONSIGNE ETRIER		NET	200,00
EFR7350		NA ETRIER REMAN MERCEDES GAUCHE 22.5 KNORR SL7	POTENTIOMETRE ON/OFF	VI	900,00
EFR7350C		NA CONSIGNE ETRIER		NET	200,00
EFR7351		NA ETRIER REMAN MERCEDES DROIT 22.5 KNORR SL7	POTENTIOMETRE ON/OFF	VI	900,00
EFR7351C		NA CONSIGNE ETRIER		NET	200,00
EFR7352		NA ETRIER REMAN MERCEDES GAUCHE 22.5 KNORR SM7	POTENTIOMETRE CONTINU VI	VI	900,00
EFR7352C		NA CONSIGNE ETRIER		NET	200,00
EFR7353		NA ETRIER REMAN MERCEDES DROIT 22.5 KNORR SM7	POTENTIOMETRE CONTINU VI	VI	900,00
EFR7353C		NA CONSIGNE ETRIER		NET	200,00
EFR7354		NA ETRIER REMAN SAF SCHMITZ GAUCHE KNORR ST7	KNORR ST7	VI	560,00
EFR7354C		NA CONSIGNE ETRIER		NET	200,00
EFR7355		NA ETRIER REMAN SAF SCHMITZ DROIT KNORR ST7	KNORR ST7	VI	560,00
EFR7355C		NA CONSIGNE ETRIER		NET	200,00
EFR7600	43,000	ETRIER REMAN MAN GAUCHE 22.5	D-3	VI	1 190,00
EFR7600C		NA CONSIGNE ETRIER		NET	200,00
EFR7601	43,000	ETRIER REMAN MAN DROIT 22.5	D-3	VI	1 190,00
EFR7601C		NA CONSIGNE ETRIER		NET	200,00
EFR7602	43,000	ETRIER REMAN RENAULT GAUCHE 22.5	D-3	VI	900,00
EFR7602C		NA CONSIGNE ETRIER		NET	200,00
EFR7603	43,000	ETRIER REMAN RENAULT DROIT 22.5	D-3	VI	900,00
EFR7603C		NA CONSIGNE ETRIER		NET	200,00
EFR7604	43,000	ETRIER REMAN MERCEDES GAUCHE 22.5	D-3	VI	1 190,00
EFR7604C		NA CONSIGNE ETRIER		NET	200,00
EFR7605	43,000	ETRIER REMAN MERCEDES DROIT 22.5	D-3	VI	1 190,00
EFR7605C		NA CONSIGNE ETRIER		NET	200,00
EFR7606	43,000	ETRIER REMAN EVOBUS GAUCHE 22.5	D-3	VI	900,00
EFR7606C		NA CONSIGNE ETRIER		NET	200,00
EFR7607	43,000	ETRIER REMAN EVOBUS DROIT 22.5	D-3	VI	900,00

REF GIL	Poids	DESIGNATION	OBS	REM	PRIX HT
EFR7607C		NA CONSIGNE ETRIER		NET	200,00
EFR7608	43,000	ETRIER REMAN MERCEDES GAUCHE 22.5	D-3	VI	1 190,00
EFR7608C		NA CONSIGNE ETRIER		NET	200,00
EFR7609	43,000	ETRIER REMAN MERCEDES DROIT 22.5	D-3	VI	1 190,00
EFR7609C		NA CONSIGNE ETRIER		NET	200,00
EFR7610	43,000	ETRIER REMAN RENAULT GAUCHE 22.5	D-Lisa	VI	800,00
EFR7610C		NA CONSIGNE ETRIER		NET	200,00
EFR7611	43,000	ETRIER REMAN RENAULT DROIT 22.5	D-Lisa	VI	800,00
EFR7611C		NA CONSIGNE ETRIER		NET	200,00
EFR7612	43,000	ETRIER REMAN VOLVO GAUCHE 22.5	D-Lisa	VI	1 190,00
EFR7612C		NA CONSIGNE ETRIER		NET	200,00
EFR7613	43,000	ETRIER REMAN VOLVO DROIT 22.5	D-Lisa	VI	1 190,00
EFR7613C		NA CONSIGNE ETRIER		NET	200,00
EFR7614	43,000	ETRIER REMAN DENNIS GAUCHE 22.5	D-Lisa	VI	900,00
EFR7614C		NA CONSIGNE ETRIER		NET	200,00
EFR7615	43,000	ETRIER REMAN DENNIS DROIT 22.5	D-Lisa	VI	900,00
EFR7615C		NA CONSIGNE ETRIER		NET	200,00
EFR7616	44,500	ETRIER REMAN ROR GAUCHE 22.5		VI	900,00
EFR7616C		NA CONSIGNE ETRIER		NET	200,00
EFR7617	44,500	ETRIER REMAN ROR DROIT 22.5		VI	900,00
EFR7617C		NA CONSIGNE ETRIER		NET	200,00
EFR7618	44,500	ETRIER REMAN VOLVO GAUCHE 22.5		VI	900,00
EFR7618C		NA CONSIGNE ETRIER		NET	200,00
EFR7619	44,500	ETRIER REMAN VOLVO DROIT 22.5		VI	900,00
EFR7619C		NA CONSIGNE ETRIER		NET	200,00
EFR7622	44,500	ETRIER REMAN VOLVO GAUCHE 22.5		VI	900,00
EFR7622C		NA CONSIGNE ETRIER		NET	200,00
EFR7623	44,500	ETRIER REMAN VOLVO DROIT 22.5		VI	900,00
EFR7623C		NA CONSIGNE ETRIER		NET	200,00
EFR7624	44,500	ETRIER REMAN VOLVO GAUCHE 22.5		VI	900,00
EFR7624C		NA CONSIGNE ETRIER		NET	200,00
EFR7625	44,500	ETRIER REMAN VOLVO DROIT 22.5		VI	900,00
EFR7625C		NA CONSIGNE ETRIER		NET	200,00
EFR7628	44,500	ETRIER REMAN VOLVO GAUCHE 22.5		VI	1 190,00
EFR7628C		NA CONSIGNE ETRIER		NET	200,00
EFR7629	44,500	ETRIER REMAN VOLVO DROIT 22.5		VI	1 190,00
EFR7629C		NA CONSIGNE ETRIER		NET	200,00
EFR7630	44,500	ETRIER REMAN ROR GAUCHE 22.5		VI	1 190,00
EFR7630C		NA CONSIGNE ETRIER		NET	200,00
EFR7631	44,500	ETRIER REMAN ROR DROIT 22.5		VI	1 190,00
EFR7631C		NA CONSIGNE ETRIER		NET	200,00
EFR7632	44,000	ETRIER REMAN MAN GAUCHE 22.5		VI	900,00
EFR7632C		NA CONSIGNE ETRIER		NET	200,00
EFR7633	44,000	ETRIER REMAN MAN DROIT 22.5		VI	900,00
EFR7633C		NA CONSIGNE ETRIER		NET	200,00
EFR7634	43,000	ETRIER REMAN MAN GAUCHE 22.5		VI	1 190,00
EFR7634C		NA CONSIGNE ETRIER		NET	200,00
EFR7635	43,000	ETRIER REMAN MAN DROIT 22.5		VI	1 190,00
EFR7635C		NA CONSIGNE ETRIER		NET	200,00
EFR7636	50,000	ETRIER REMAN MAN GAUCHE 22.5		VI	1 190,00
EFR7636C		NA CONSIGNE ETRIER		NET	200,00
EFR7637	50,000	ETRIER REMAN MAN DROIT 22.5		VI	1 190,00
EFR7637C		NA CONSIGNE ETRIER		NET	200,00
EFR7638	50,000	ETRIER REMAN IRISBUS GAUCHE 22.5		VI	900,00
EFR7638C		NA CONSIGNE ETRIER		NET	200,00
EFR7639	50,000	ETRIER REMAN IRISBUS DROIT 22.5		VI	900,00
EFR7639C		NA CONSIGNE ETRIER		NET	200,00
EFR7640	44,000	ETRIER REMAN MAN GAUCHE 22.5		VI	1 190,00
EFR7640C		NA CONSIGNE ETRIER		NET	200,00
EFR7641	44,000	ETRIER REMAN MAN DROIT 22.5		VI	1 190,00
EFR7641C		NA CONSIGNE ETRIER		NET	200,00
EFR7642	44,000	ETRIER REMAN MAN GAUCHE 22.5		VI	900,00

REF GIL	Poids	DESIGNATION	OBS	REM	PRIX HT
EFR7642C	NA	CONSIGNE ETRIER		NET	200,00
EFR7643	44,000	ETRIER REMAN MAN DROIT 22.5		VI	900,00
EFR7643C	NA	CONSIGNE ETRIER		NET	200,00
EFR7644	48,000	ETRIER REMAN MAN GAUCHE 22.5		VI	900,00
EFR7644C	NA	CONSIGNE ETRIER		NET	200,00
EFR7645	48,000	ETRIER REMAN MAN DROIT 22.5		VI	900,00
EFR7645C	NA	CONSIGNE ETRIER		NET	200,00
EFR7646	45,000	ETRIER REMAN MAN GAUCHE 22.5		VI	1 190,00
EFR7646C	NA	CONSIGNE ETRIER		NET	200,00
EFR7647	45,000	ETRIER REMAN MAN DROIT 22.5		VI	1 190,00
EFR7647C	NA	CONSIGNE ETRIER		NET	200,00
EFR7648	44,000	ETRIER REMAN MAN GAUCHE 22.5		VI	900,00
EFR7648C	NA	CONSIGNE ETRIER		NET	200,00
EFR7649	44,000	ETRIER REMAN MAN DROIT 22.5		VI	900,00
EFR7649C	NA	CONSIGNE ETRIER		NET	200,00
EFR7652	42,000	ETRIER REMAN GAUCHE RVI D2	D2	VI	950,00
EFR7652C	NA	CONSIGNE ETRIER		NET	200,00
EFR7653	42,000	ETRIER REMAN DROIT RVI D2	D2	VI	950,00
EFR7653C	NA	CONSIGNE ETRIER		NET	200,00
EFR7656	44,000	ETRIER REMAN GAUCHE RVI BUS D ELSA 1		VI	900,00
EFR7656C	NA	CONSIGNE ETRIER		NET	200,00
EFR7657	44,000	ETRIER REMAN DROIT RVI BUS D ELSA 1		VI	900,00
EFR7657C	NA	CONSIGNE ETRIER		NET	200,00
EFR7658	47,000	ETRIER REMAN GAUCHE RVI D ELSA 2 PHASE 1		VI	900,00
EFR7658C	NA	CONSIGNE ETRIER		NET	200,00
EFR7659	46,500	ETRIER REMAN DROIT RVI D ELSA 2 PHASE 1		VI	900,00
EFR7659C	NA	CONSIGNE ETRIER		NET	200,00
EFR7660	42,300	ETRIER REMAN GAUCHE RVI D ELSA 2 PHASE 1		VI	950,00
EFR7660C	NA	CONSIGNE ETRIER		NET	200,00
EFR7661	47,000	ETRIER REMAN DROIT RVI D ELSA 2 PHASE 1		VI	950,00
EFR7661C	NA	CONSIGNE ETRIER		NET	200,00
EFR7662	45,000	ETRIER REMAN GAUCHE RVI ELSA 2 PHASE 2		VI	900,00
EFR7662C	NA	CONSIGNE ETRIER		NET	200,00
EFR7663	47,000	ETRIER REMAN DROIT RVI ELSA 2 PHASE 2		VI	900,00
EFR7663C	NA	CONSIGNE ETRIER		NET	200,00
EFR7664	48,000	ETRIER REMAN GAUCHE IRISBUS KAROSA D ELSA 2	IRISBUS	VI	900,00
EFR7664C	NA	CONSIGNE ETRIER		NET	200,00
EFR7665	48,000	ETRIER REMAN DROIT IRISBUS KAROSA D ELSA 2	IRISBUS	VI	900,00
EFR7665C	NA	CONSIGNE ETRIER		NET	200,00
EFR7666	44,500	ETRIER REMAN GAUCHE IRISBUS KAROSA ARES ET RECREO DROIT EL IRISBUS		VI	950,00
EFR7666C	NA	CONSIGNE ETRIER		NET	200,00
EFR7667	43,500	ETRIER REMAN DROIT IRISBUS KAROSAARES ET RECREO GAUCHE EL IRISBUS		VI	950,00
EFR7667C	NA	CONSIGNE ETRIER		NET	200,00
EFR7668	46,000	ETRIER REMAN GAUCHE RENAULT ELSA 2	RVI	VI	900,00
EFR7668C	NA	CONSIGNE ETRIER		NET	200,00
EFR7669	46,500	ETRIER REMAN DROIT RENAULT ELSA 2	RVI	VI	900,00
EFR7669C	NA	CONSIGNE ETRIER		NET	200,00
EFR7670	46,000	ETRIER REMAN GAUCHE IRISBUS DX225 21	IRISBUS	VI	950,00
EFR7670C	NA	CONSIGNE ETRIER		NET	200,00
EFR7671	46,500	ETRIER REMAN DROIT IRISBUS DX225 22	IRISBUS	VI	950,00
EFR7671C	NA	CONSIGNE ETRIER		NET	200,00
EFR7672	45,000	ETRIER REMAN GAUCHE IRISBUS AXER ELSA 2	IRISBUS	VI	900,00
EFR7672C	NA	CONSIGNE ETRIER		NET	200,00
EFR7673	45,000	ETRIER REMAN DROIT IRISBUS AXER ELSA 2	IRISBUS	VI	900,00
EFR7673C	NA	CONSIGNE ETRIER		NET	200,00
EFR7674	45,000	ETRIER REMAN GAUCHE IRISBUS D ELSA 2	IRISBUS	VI	950,00
EFR7674C	NA	CONSIGNE ETRIER		NET	200,00
EFR7675	46,500	ETRIER REMAN DROIT IRISBUS D ELSA 2	IRISBUS	VI	950,00
EFR7675C	NA	CONSIGNE ETRIER		NET	200,00
EFR7676	46,830	ETRIER REMAN GAUCHE RVI ELSA 225-3 RADIAL	RENAULT TRUCKS ELSA225	VI	900,00
EFR7676C	NA	CONSIGNE ETRIER		NET	200,00
EFR7676R	36,000	ETRIER RATIONALISE REMAN GAUCHE RVI VOLVO ELSA 225-3 RADIAL	RENAULT TRUCKS ELSA225	VI	900,00

REF GIL	Poids	DESIGNATION	OBS	REM	PRIX HT
EFR7676RC	NA	CONSIGNE ETRIER		NET	200,00
EFR7677	46,830	ETRIER REMAN DROIT RVI ELSA 225-3 RADIAL	RENAULT TRUCKS ELSA225	VI	900,00
EFR7677C	NA	CONSIGNE ETRIER		NET	200,00
EFR7677R	36,000	ETRIER RATIONALISE REMAN DROIT RVI VOLVO ELSA 225-3 RADIAL	RENAULT TRUCKS ELSA225	VI	900,00
EFR7677RC	NA	CONSIGNE ETRIER		NET	200,00
EFR7678	43,500	ETRIER REMAN GAUCHE RVI ELSA 225-3 AXIAL	RENAULT TRUCKS ELSA225	VI	900,00
EFR7678C	NA	CONSIGNE ETRIER		NET	200,00
EFR7678R	24,000	ETRIER RATIONALISE REMAN GAUCHE RVI ELSA 225-3 AXIAL	RENAULT TRUCKS ELSA225	VI	850,00
EFR7678RC	NA	CONSIGNE ETRIER		NET	200,00
EFR7679	43,500	ETRIER REMAN DROIT RVI ELSA 225-3 AXIAL	RENAULT TRUCKS ELSA225	VI	900,00
EFR7679C	NA	CONSIGNE ETRIER		NET	200,00
EFR7679R	24,000	ETRIER RATIONALISE REMAN DROIT RVI ELSA 225-3 AXIAL	RENAULT TRUCKS ELSA225	VI	850,00
EFR7679RC	NA	CONSIGNE ETRIER		NET	200,00
EFR7680	35,000	ETRIER REMAN GAUCHE RVI ELSA 225-1 AXIAL	RENAULT TRUCKS ELSA225	VI	950,00
EFR7680C	NA	CONSIGNE ETRIER		NET	200,00
EFR7680R	35,000	ETRIER RATIONALISE REMAN GAUCHE RVI ELSA 225-1 AXIAL	RENAULT TRUCKS ELSA225	VI	850,00
EFR7680RC	NA	CONSIGNE ETRIER		NET	200,00
EFR7681	35,000	ETRIER REMAN DROIT RVI ELSA 225-1 AXIAL	RENAULT TRUCKS ELSA225	VI	950,00
EFR7681C	NA	CONSIGNE ETRIER		NET	200,00
EFR7681R	35,000	ETRIER RATIONALISE REMAN DROIT RVI ELSA 225-1 AXIAL	RENAULT TRUCKS ELSA225	VI	850,00
EFR7681RC	NA	CONSIGNE ETRIER		NET	200,00
EFR7684	42,000	ETRIER REMAN GAUCHE IRISBUS ZF ELSA 2 PORTAL	IRISBUS	VI	900,00
EFR7684C	NA	CONSIGNE ETRIER		NET	200,00
EFR7685	42,000	ETRIER REMAN DROIT IRISBUS ZF ELSA 2 PORTAL	IRISBUS	VI	900,00
EFR7685C	NA	CONSIGNE ETRIER		NET	200,00
EFR7686	48,000	ETRIER REMAN GAUCHE IRISBUS ELSA 2 AXIAL	IRISBUS ELSA225	VI	950,00
EFR7686C	NA	CONSIGNE ETRIER		NET	200,00
EFR7687	48,000	ETRIER REMAN DROIT IRISBUS ELSA 2 AXIAL	IRISBUS ELSA225	VI	950,00
EFR7687C	NA	CONSIGNE ETRIER		NET	200,00
EFR7688	43,500	ETRIER REMAN GAUCHE VOLVO ELSA 225-3 AXIAL	VOLVO ELSA225	VI	1 300,00
EFR7688C	NA	CONSIGNE ETRIER		NET	200,00
EFR7688R	22,920	ETRIER RATIONALISE GAUCHE VOLVO ELSA 225-3 AXIAL	VOLVO ELSA225	VI	850,00
EFR7688RC	NA	CONSIGNE ETRIER		NET	200,00
EFR7689	43,500	ETRIER REMAN DROIT VOLVO ELSA 225-3 AXIAL	VOLVO ELSA225	VI	1 300,00
EFR7689C	NA	CONSIGNE ETRIER		NET	200,00
EFR7689R	22,920	ETRIER RATIONALISE DROIT VOLVO ELSA 225-3 AXIAL	VOLVO ELSA225	VI	850,00
EFR7689RC	NA	CONSIGNE ETRIER		NET	200,00
EFR7690	24,000	ETRIER REMAN GAUCHE VOLVO ELSA 225-1 AXIAL	VOLVO ELSA225	VI	1 000,00
EFR7690C	NA	CONSIGNE ETRIER		NET	200,00
EFR7690R	24,000	ETRIER RATIONALISE GAUCHE VOLVO ELSA 225-1 AXIAL	VOLVO ELSA225	VI	850,00
EFR7690RC	NA	CONSIGNE ETRIER		NET	200,00
EFR7691	24,000	ETRIER REMAN DROIT VOLVO ELSA 225-1 AXIAL	VOLVO ELSA225	VI	1 000,00
EFR7691C	NA	CONSIGNE ETRIER		NET	200,00
EFR7691R	24,000	ETRIER RATIONALISE DROIT VOLVO ELSA 225-1 AXIAL	VOLVO ELSA225	VI	850,00
EFR7691RC	NA	CONSIGNE ETRIER		NET	200,00
EFR7692	42,000	ETRIER GAUCHE ROR ELSA 2		VI	900,00
EFR7692C	NA	CONSIGNE ETRIER		NET	200,00
EFR7692R	24,000	ETRIER RATIONALISE GAUCHE ROR ELSA 2		VI	798,00
EFR7692RC	NA	CONSIGNE ETRIER		NET	200,00
EFR7693	42,000	ETRIER DROIT ROR ELSA 2		VI	900,00
EFR7693C	NA	CONSIGNE ETRIER		NET	200,00
EFR7693R	24,000	ETRIER RATIONALISE DROIT ROR ELSA 2		VI	798,00
EFR7693RC	NA	CONSIGNE ETRIER		NET	200,00
EFR7694	42,000	ETRIER MEC. MAN D ELSA 2		VI	998,00
EFR7694C	NA	CONSIGNE ETRIER		NET	200,00
EFR7695	42,000	ETRIER MEC. MAN D ELSA 2		VI	998,00
EFR7695C	NA	CONSIGNE ETRIER		NET	200,00
EFR7696	43,000	ETRIER MEC. ERF /VAN HOOL D ELSA 1		VI	998,00
EFR7696C	NA	CONSIGNE ETRIER		NET	200,00
EFR7697	43,000	ETRIER MEC. ERF /VAN HOOL D ELSA 1		VI	998,00
EFR7697C	NA	CONSIGNE ETRIER		NET	200,00
EFR7698	45,500	ETRIER MEC. MAN BUS D ELSA 2		VI	998,00

REF GIL	Poids	DESIGNATION	OBS	REM	PRIX HT
EFR7698C	NA	CONSIGNE ETRIER		NET	200,00
EFR7699	45,500	ETRIER MEC. MAN BUS D ELSA 2		VI	998,00
EFR7699C	NA	CONSIGNE ETRIER		NET	200,00
EFR7700	45,000	ETRIER MEC. MAN BUS D ELSA 2		VI	998,00
EFR7700C	NA	CONSIGNE ETRIER		NET	200,00
EFR7701	45,000	ETRIER MEC. MAN BUS D ELSA 2		VI	998,00
EFR7701C	NA	CONSIGNE ETRIER		NET	200,00
EFR7702	44,000	ETRIER MEC. MAN BUS D ELSA 2		VI	998,00
EFR7702C	NA	CONSIGNE ETRIER		NET	200,00
EFR7703	44,000	ETRIER MEC. MAN BUS D ELSA 2		VI	998,00
EFR7703C	NA	CONSIGNE ETRIER		NET	200,00
EFR7704	35,500	ETRIER MEC. ROR ELSA 225 -2	ROR ELSA225	VI	998,00
EFR7704C	NA	CONSIGNE ETRIER		NET	200,00
EFR7705	34,500	ETRIER MEC. ROR ELSA 225 -2	ROR ELSA225	VI	998,00
EFR7705C	NA	CONSIGNE ETRIER		NET	200,00
EFR7706	41,000	ETRIER MEC. VOLVO ELSA2	ELSA2	VI	998,00
EFR7706C	NA	CONSIGNE ETRIER		NET	200,00
EFR7707	41,000	ETRIER MEC. VOLVO ELSA2	ELSA2	VI	998,00
EFR7707C	NA	CONSIGNE ETRIER		NET	200,00
EFR7710	NA	ETRIER REMAN GAUCHE BERKHOF MERITOR D2	D2	VI	1 100,00
EFR7710C	NA	CONSIGNE ETRIER		NET	200,00
EFR7711	NA	ETRIER REMAN DROIT BERKHOF MERITOR D2	D2	VI	1 100,00
EFR7711C	NA	CONSIGNE ETRIER		NET	200,00
EFR7712	52,000	ETRIER REMAN BUS GAUCHE MERITOR DX225-17	DX225-17	VI	1 350,00
EFR7712C	NA	CONSIGNE ETRIER		NET	200,00
EFR7713	52,000	ETRIER REMAN BUS DROIT MERITOR DX225-18	DX225-18	VI	1 350,00
EFR7713C	NA	CONSIGNE ETRIER		NET	200,00
EFR7714	52,000	ETRIER REMAN BUS GAUCHE MERITOR DX225-15	DX225-15	VI	1 350,00
EFR7714C	NA	CONSIGNE ETRIER		NET	200,00
EFR7715	52,000	ETRIER REMAN BUS DROIT MERITOR DX225-16	DX225-16	VI	1 350,00
EFR7715C	NA	CONSIGNE ETRIER		NET	200,00
EFR7716	45,000	ETRIER REMAN MAN TGA AR GAUCHE	MERITOR D ELSA 2	VI	1 350,00
EFR7716C	NA	CONSIGNE ETRIER		NET	200,00
EFR7717	45,000	ETRIER REMAN MAN TGA AR DROIT	MERITOR D ELSA 2	VI	1 350,00
EFR7717C	NA	CONSIGNE ETRIER		NET	200,00
EFR7718	47,000	ETRIER REMAN NEOPLAN GAUCHE VAN HOOL DANA Elsa 2 Phase 2		VI	1 350,00
EFR7718C	NA	CONSIGNE ETRIER		NET	200,00
EFR7719	47,000	ETRIER REMAN NEOPLAN DROIT VAN HOOL DANA Elsa 2 Phase 2		VI	1 350,00
EFR7719C	NA	CONSIGNE ETRIER		NET	200,00
EFR7720	NA	ETRIER REMAN GAUCHE VAN HOOL ZF Elsa 2 Phase 2		VI	1 350,00
EFR7720C	NA	CONSIGNE ETRIER		NET	200,00
EFR7721	NA	ETRIER REMAN DRPOIT VAN HOOL ZF Elsa 2 Phase 2		VI	1 350,00
EFR7721C	NA	CONSIGNE ETRIER		NET	200,00
EFR7900	NA	ETRIER REMAN GAUCHE IVECO ADB 4300	ADB4300	VI	1 350,00
EFR7900C	NA	CONSIGNE ETRIER		NET	300,00
EFR7901	NA	ETRIER REMAN DROIT IVECO ADB 4300	ADB4300	VI	1 350,00
EFR7901C	NA	CONSIGNE ETRIER		NET	300,00
EFR7950	NA	ETRIER REMAN GAUCHE BPW TSB 4309	BPW ECO DISC TSB 4309	VI	760,00
EFR7950C	NA	CONSIGNE ETRIER		NET	200,00
EFR7951	NA	ETRIER REMAN DROIT BPW TSB 4309	BPW ECO DISC TSB 4309	VI	760,00
EFR7951C	NA	CONSIGNE ETRIER		NET	200,00
EFR7952	NA	ETRIER REMAN GAUCHE BPW TSB 4312	BPW ECO DISC TSB 4312	VI	900,00
EFR7952C	NA	CONSIGNE ETRIER		NET	200,00
EFR7953	NA	ETRIER REMAN DROIT BPW TSB 4312	BPW ECO DISC TSB 4312	VI	900,00
EFR7953C	NA	CONSIGNE ETRIER		NET	200,00
FCD003	24,000	FREIN DUPLEX 381X178 GAUCHE		VI	1 800,00
FCD004	24,000	FREIN DUPLEX 381X178 DROIT		VI	1 800,00
FCD005	NA	FREIN DUPLEX 410X180 GAUCHE		VI	1 060,00
FCD006	NA	FREIN DUPLEX 410X180 DROIT		VI	1 060,00
FCD009	NA	FREIN DUPLEX 410X200		VI	1 300,00
FCD010	NA	FREIN DUPLEX 410X200		VI	1 300,00
FCD011	31,500	FREIN DUPLEX 410X200 GAUCHE		VI	1 160,00

REF GIL	Poids	DESIGNATION	OBS	REM	PRIX HT
FCD012	31,500	FREIN DUPLEX 410X200 DROIT		VI	1 160,00
FCD013	NA	FREIN DUPLEX 381X178 GAUCHE	VAN HOOL	VI	1 160,00
FCD014	NA	FREIN DUPLEX 381X178 DROIT	VAN HOOL	VI	1 160,00
FCS001	NA	FREIN SIMPLEX 381 GAUCHE		VI	1 160,00
FCS002	NA	FREIN SIMPLEX 381 DROIT		VI	1 160,00
FCS003	NA	FREIN SIMPLEX 360 X 170 GAUCHE	IRISBUS MIDWAY	VI	1 800,00
FCS004	NA	FREIN SIMPLEX 360 X 170 DROIT	IRISBUS MIDWAY	VI	1 800,00
FCS005	NA	FREIN SIMPLEX 410X180 GAUCHE		VI	1 350,00
FCS006	NA	FREIN SIMPLEX 410X180 DROIT		VI	1 350,00
FCS009	NA	FREIN SIMPLEX 410X200 GAUCHE		VI	1 660,00
FCS010	NA	FREIN SIMPLEX 410X200 DROIT		VI	1 660,00
FCS011	30,500	FREIN SIMPLEX 410X200 GAUCHE		VI	1 800,00
FCS012	30,500	FREIN SIMPLEX 410X200 DROIT		VI	1 800,00
FCS013	NA	FREIN SIMPLEX 410X180 GAUCHE		VI	1 800,00
FCS014	NA	FREIN SIMPLEX 410X180 DROIT		VI	1 800,00
FCS100	NA	FREIN SIMPLEX 381 RT	381x178	VI	1 200,00
FHD100001	35,360	DISQUE FREIN KASSBOHRER MERCEDES ACTROS		VI	120,00
FHD100013	33,160	DISQUE FREIN SCANIA		VI	140,00
FHD100049	35,480	DISQUE FREIN MERCEDES ACTROS SETRA		VI	140,00
FL3001	6,000	FLASQ. GAUCHE IVECO DAILY	254x90	VI	180,00
FL3002	6,000	FLASQ. DROITE IVECO DAILY	254x90	VI	180,00
GAR310X80	NA	JEU GARNITURES RT SG3 310X150		VI	250,00
GAR363X125X12.3	NA	GARNITURES FREIN 406X125 19T Q928 CO		VI	270,00
HBK2001	28,000	KIT COMPLET PARKING MASCOTT		VI	620,00
HBK2001+	29,000	KIT PARKING COMPLET MASCOTT +PLAQUETTES+TU		VI	660,00
HBK2002	29,000	KIT PARKING COMPLET DAILY		VI	520,00
HBK2002+	30,000	KIT PARKING COMPLET DAILY+PLAQ.+TU		VI	560,00
KA0001	NA	KIT VIS ECROU RT		VI	98,00
KA0002	0,380	KIT ECROU IVECO		VI	68,00
KA0003	NA	KIT D'ACCESSOIRES Z-CAME	19068 , 19071 , 19090	VI	190,00
KB0001	0,200	KIT BAGUES RT		VI	72,00
KC25010	NA	KIT GUIDE ETRIER BENDIX PL2.52		VI	90,00
KC28007	NA	KIT GUIDE MASTER III POUR EFR089 EFR090 EFR091 EFR092		VI	70,00
KDC1000	34,600	KIT COMPLET FREIN DISQUES IVECO DAILY SERIE C AV 06.06-		VI	720,00
KDC1000C	0,000	CONSIGNES ETRIER 522970010C & 522970020C		NET	40,00
KDC1001	34,800	KIT COMPLET FREIN DISQUES IVECO DAILY SERIE L & S AV 06.06-		VI	720,00
KDC1001C	0,000	CONSIGNES ETRIER 522970010C & 522970020C		NET	40,00
KDC1002	33,120	KIT COMPLET FREIN DISQUES NISSAN RENAULT TRUCKS AV 06.06-		VI	720,00
KDC1002C	0,000	CONSIGNES ETRIER 522970076C & 522970086C		NET	40,00
KDC1003	33,120	KIT COMPLET FREIN DISQUES NISSAN OPEL RENAULT MASTER III AV 02.10-		VI	720,00
KDC1003C	0,000	CONSIGNES ETRIER EFR087C & EFR088C		NET	200,00
KDC3000	NA	KIT COMPLET FREIN DISQUES IVECO DAILY SERIE C (DISC ABS-) 06.06- AR		VI	998,00
KDC3000C	NA	CONSIGNES ETRIER 522972100C & 522972101C		NET	60,00
KDC3001	NA	KIT COMPLET FREIN DISQUES IVECO DAILY SERIE C (DISC ABS+) 06.06- AR		VI	998,00
KDC3001C	NA	CONSIGNES ETRIER 522972100C & 522972101C		NET	60,00
KDC3002	NA	KIT COMPLET FREIN DISQUES NISSAN RT MAXITY (DISC ABS+) 10.06- AR		VI	860,00
KDC3002C	NA	CONSIGNES ETRIER 522971575C & 522971585C		NET	60,00
KDC3003	NA	KIT COMPLET FREIN DISQUES NISSAN RT MAXITY (DISC ABS-) 10.06- AR		VI	860,00
KDC3003C	NA	CONSIGNES ETRIER 522971575C & 522971585C		NET	60,00
KDC3004	NA	KIT COMPLET FREIN DISQUES NISSAN OPEL RENAULT MASTER III AR propulsi		VI	620,00
KDC3004C	NA	CONSIGNES ETRIER EFR089C & EFR090C		NET	200,00
KDC3005	NA	KIT COMPLET FREIN DISQUES NISSAN OPEL RENAULT MASTER III AR traction		VI	620,00
KDC3005C	NA	CONSIGNES ETRIER EFR089C & EFR090C		NET	200,00
KDC3006	NA	KIT COMPLET FREIN DISQUES NISSAN OPEL RENAULT MASTER III AR JUMEELE		VI	620,00
KDC3006C	NA	CONSIGNES ETRIER EFR091C & EFR092C		NET	200,00
KE1371	NA	TAMBOUR DE FREIN KESSLER		VI	530,00
KE1374	NA	TAMBOUR DE FREIN KESSLER		VI	530,00
KE1377	NA	TAMBOUR DE FREIN KESSLER		VI	530,00
KE1381	NA	TAMBOUR DE FREIN KESSLER		VI	530,00
KE1382	NA	TAMBOUR DE FREIN KESSLER 500X160		VI	530,00
KE1384	NA	TAMBOUR DE FREIN KESSLER		VI	530,00
KF6001	7,700	KIT FREIN RT	305x80	VI	590,00

REF GIL	Poids	DESIGNATION	OBS	REM	PRIX HT
KF6002	6,170	KIT FREIN RT	305x70	VI	690,00
KF6100	6,000	KIT FREIN NISSAN 280X65	280X65	VI	380,00
KF6101	3,600	KIT FREIN NISSAN 254X57	254X57	VI	270,00
KF6200	NA	KIT FREIN DB		VI	480,00
KF6201	NA	KIT FREIN DB		VI	520,00
KF6202	6,500	KIT FREIN DB		VI	600,00
KF6203	NA	KIT FREIN IVECO		VI	640,00
KF6204	NA	KIT FREIN IVECO		VI	1 430,00
KF6205	NA	KIT FREIN DAF		VI	2 000,00
KF6206	NA	KIT FREIN DAF		VI	2 400,00
KF6207	NA	KIT FREIN PREMONTE IVECO 254X70 DIA 15,9		VI	340,00
KGA001	0,520	KIT RENAULT TRUCKS GALET+AXE+2 CIRCLIPS		VI	6,00
KNT5001021	NA	ECARTEUR AUTOMATIQUE 325X80		VI	620,00
KRES005	NA	KIT RESSORT DE MACHOIRES RT	17352 , 19709	VI	68,00
KRES006	NA	KIT RESSORT DE MACHOIRES RT	19255 , 19259	VI	58,00
KRES007	0,860	KIT RESSORT DE MACHOIRES IVECO PERROT	19503	VI	64,00
KRES008	0,950	KIT RESSORT DE MACHOIRES IVECO PERROT	19091 , 19098 , 19099 , 19100	VI	90,00
KRES009	0,790	KIT RESSORT DE MACHOIRES IVECO STOPMASTER DUPLEX	19109 , 19116	VI	32,00
KRES010	0,560	KIT RESSORT DE MACHOIRES IVECO STOPMASTER SIMPLEX	19553 , 19554 , 19555 , 19556 ,	VI	26,00
KRES011	NA	KIT RESSORT IVECO 270X80 (POUR 1 FREIN)	15030	VI	54,00
KRES012	0,660	KIT RESSORT DE MACHOIRES MAN RT	17017 , 19177 , 19708	VI	80,00
KRES013	0,357	KIT RESSORT DE MACHOIRES VOLVO	360x170 , 19758 , 360x140 , 173	VI	80,00
KRG001	0,730	KIT REPARATION GALETS MAN MERCEDES	19495 , 19496 , MAC9495CAST	VI	13,00
KRG002	NA	KIT REPARATION GALET SCANIA	17991 , 19931 , 19932 , 19933	VI	13,00
KTU010	0,060	KIT TEMOINS D'USURE IVECO PERROT 19503 RPP W0548IV	19503	VI	70,00
KTU011	0,040	KIT TEMOINS USURE IVECO STOPMASTER DUPLEX 410X180 410X200 RI	19109 , 19110 , 19116 , 19119 ,	VI	80,00
KTU012	0,080	KIT TEMOINS USURE IVECO STOPMASTER 381X178 L.955 RPP W0955IV	19384 , 19385	VI	44,00
KTU013	0,080	KIT TEMOINS (2) USURE IVECO STOPMASTER 360X170 L. 950mm RPP W	19503	VI	90,00
LPP150	NA	POT A RESSORT REMAN		VI	1 100,00
LW17201	NA	CYLINDRE ROUE REMAN DROIT AP DIA 44.5 1 PISTON		VI	600,00
LW17202	NA	CYLINDRE ROUE REMAN GAUCHE AP DIA 44.5 1 PISTON		VI	600,00
LW17203	NA	CYLINDRE ROUE REMAN DROIT AP DIA 44.5 2 PISTONS		VI	800,00
LW17204	NA	CYLINDRE ROUE REMAN GAUCHE DIA. 44.5 2 PISTONS		VI	800,00
MAC7017	NA	MACHOIRE NUE MAN RT 360X140	17017	VI	120,00
MAC7357	2,940	MACHOIRE NUE VOLVO 360x140 17357	360x140 SAW	VI	100,00
MAC7374P	NA	MACHOIRE NUE GRUE 500X120	17374	VI	278,00
MAC7991	10,000	MACHOIRE NUE SCANIA 413X127	17991	VI	160,00
MAC7992/2	13,000	KIT 2 MACHOIRES NUES 410X125	17992	VI	129,00
MAC9030	NA	MACHOIRE NUE ROR 419X178 Q+	19030	VI	70,00
MAC9032BPECO95	NA	MACHOIRE NUE BPW 420X180 ECO 95	19032	VI	70,00
MAC9041P	NA	MACHOIRE NUE GRUE 500X180	19041	VI	268,00
MAC9042P	NA	MACHOIRE NUE GRUE 500X160	19042	VI	286,00
MAC9049	NA	MACHOIRE NUE 414X150 RT BENDIX	19049	VI	298,00
MAC9052	NA	MACHOIRE NUE DAF 420X175	19052	VI	160,00
MAC9063/64	NA	MACHOIRE NUE DAF 420X200	19063 , 19064	VI	160,00
MAC9068/2	13,000	KIT 2 MACHOIRES NUES 410X225	19068	VI	100,00
MAC9071/2	14,000	KIT 2 MACHOIRES NUES 410X200	19071	VI	100,00
MAC9090/2	12,500	KIT 2 MACHOIRES NUES 410X175	19090	VI	100,00
MAC9091/98	NA	MACHOIRE NUE PERROT 410X202	19091 , 19098	VI	150,00
MAC9094BPECO95	NA	MACHOIRE NUE BPW 420X200 ECO 95	19094	VI	80,00
MAC9099	NA	MACHOIRE NUE PERROT 410X182	19099	VI	198,00
MAC9109	NA	MACHOIRE NUE IVECO 410X180 TH. 5 MM	19109	VI	198,00
MAC9109NV	NA	MACHOIRE NUE IVECO 410X180 NEW VERSION TH. 8 MM	19109	VI	198,00
MAC9113P	NA	MACHOIRE NUE GRUE 410X180	19113	VI	SD
MAC9116	NA	MACHOIRE NUE IVECO 410X200 TH. 5 MM	19116	VI	198,00
MAC9116NV	NA	MACHOIRE NUE IVECO 410X200 NEW VERSION TH. 8 MM	19116	VI	198,00
MAC9177	NA	MACHOIRE NUE MAN 360X163	19177	VI	100,00
MAC9187	12,000	MACHOIRE NUE RT 414X220 AVEC GALET	19187	VI	170,00
MAC9187K	12,000	MACHOIRE NUE RT 414X220 KERAX AVEC GALET	19187	VI	170,00
MAC9384D	NA	MACHOIRE NUE IVECO 381X178	19384 , 19385	VI	90,00
MAC9495CAST	NA	MACHOIRE NUE MAN MERCEDES 410X183 AVEC GALET	19495	VI	170,00
MAC9496CAST	NA	MACHOIRE NUE MAN MERCEDES 410X223 AVEC GALET	19496	VI	170,00

REF GIL	Poids	DESIGNATION	OBS	REM	PRIX HT
MAC9503	NA	MACHOIRE NUE IVECO 360X170	19503	VI	120,00
MAC9503M	NA	MACHOIRE NUE IVECO 360X170 MERITOR STOPMASTER	19503	VI	120,00
MAC9574BPV3	4,270	MACHOIRE NUE BPW 300X200 ECO 95 V3	19574	VI	70,00
MAC9604	3,600	MACHOIRE NUE ROR 311X190	19604	VI	70,00
MAC9604V3	NA	MACHOIRE NUE ROR 311X190	19604	VI	150,00
MAC9708	3,634	MACHOIRE NUE MAN 360X183 19708	360x183 , 19708	VI	90,00
MAC9714/4	NA	KIT 4 MACHOIRES NUE STOPMASTER 410X180 SIMPLEX	19714	VI	400,00
MAC9716/4	NA	KIT 4 MACHOIRES NUE STOPMASTER 410X200 SIMPLEX	19716	VI	400,00
MAC9858	NA	MACHOIRE NUE LECINENA 316X200	19858	VI	100,00
MAC9902	NA	MACHOIRE NUE BPW 360X200 ECO 95	19902	VI	80,00
MAC9908	NA	MACHOIRE NUE ROR 350X200	19908	VI	60,00
MAC9912/13	NA	MACHOIRE NUE 356X150	19912 , 19913	VI	90,00
MAC9931	10,000	MACHOIRE NUE SCANIA 413X178	19931	VI	180,00
MAC9932	10,000	MACHOIRE NUE SCANIA 413X203	19932	VI	180,00
MAC9933	11,000	MACHOIRE NUE SCANIA 413X254	19933	VI	200,00
MAC9934	11,000	MACHOIRE NUE RT 414X150 AVEC GALET	19934	VI	170,00
MAC9934K	11,000	MACHOIRE NUE RT 414X150 REDUIT AVEC GALET	19934	VI	170,00
MAC9935	12,000	MACHOIRE NUE RT 414X175 AVEC GALET	19935	VI	170,00
MAC9935K	12,000	MACHOIRE NUE RT 414X175 KERAX AVEC GALET	19935	VI	170,00
MAC9941/2	13,000	KIT 2 MACHOIRES NUES 410X150	19941	VI	140,00
MAC9974	12,500	MACHOIRE NUE IRISBUS 414X200	19974	VI	230,00
MC0006	NA	MAITRE CYLINDRE SAMBRON		VI	220,00
MC0011	NA	MAITRE CYLINDRE SAMBRON 28.57		VI	300,00
MC0040	4,000	MAITRE CYLINDRE L611040		VI	380,00
MC0079	4,000	MAITRE CYLINDRE L611079		VI	720,00
MC0092	1,460	MAITRE CYLINDRE IVECO		VI	220,00
MC0093	1,200	MAITRE CYLINDRE MERCEDES		VI	180,00
MC0100	1,860	MAITRE CYLINDRE IVECO		VI	170,00
MC0101	1,800	MAITRE CYLINDRE IVECO		VI	170,00
MC0110	1,740	MAITRE CYLINDRE IVECO	BRIDE 4 TROUS	VI	180,00
MC0138	NA	MAITRE CYLINDRE L611138		VI	340,00
MC0161	1,580	MAITRE CYLINDRE IVECO		VI	180,00
MC0187	0,900	MAITRE CYLINDRE RT	L611187	VI	146,00
MC0188	1,720	MAITRE CYLINDRE RT DIA 38,1	L611188	VI	570,00
MC0189	0,500	MAITRE CYLINDRE	L611189	VI	340,00
MC0235	1,500	MAITRE CYLINDRE RT		VI	226,00
MC0277	0,350	MAITRE CYLINDRE	L611277	VI	800,00
MC0281	0,880	MAITRE CYLINDRE	L611281	VI	200,00
MC0292	0,650	MAITRE CYLINDRE IVECO		VI	300,00
MC0308	1,440	MAITRE CYLINDRE DB		VI	260,00
MC0359	0,780	MAITRE CYLINDRE	L611359 , L611360	VI	340,00
MC0381	1,960	MAITRE CYLINDRE TANDEM RT	L613381	VI	760,00
MC0391	2,800	MAITRE CYLINDRE TANDEM RT	L613391	VI	860,00
MC0415	0,500	MAITRE CYLINDRE TANDEM RENAULT, NISSAN, OPEL		VI	170,00
MC0431	2,000	MAITRE CYLINDRE IVECO		VI	180,00
MC0460	1,720	MAITRE CYLINDRE IVECO RT		VI	180,00
MC0468	1,460	MAITRE CYLINDRE IVECO		VI	180,00
MC0473	1,400	MAITRE CYLINDRE DB		VI	250,00
MC0483	1,800	MAITRE CYLINDRE SIMPLE 111483B DIA 25.4		VI	90,00
MC0585	1,800	MAITRE CYLINDRE TANDEM RT	L613585	VI	216,00
MC0616	0,980	MAITRE CYLINDRE DB		VI	250,00
MC0617	1,000	MAITRE CYLINDRE DB		VI	250,00
MC0618	1,300	MAITRE CYLINDRE DB		VI	190,00
MC0619	1,380	MAITRE CYLINDRE VW		VI	250,00
MC0620	1,320	MAITRE CYLINDRE DB		VI	250,00
MC0621	1,560	MAITRE CYLINDRE DAF		VI	400,00
MC0622	1,580	MAITRE CYLINDRE DAF		VI	240,00
MC0623	2,320	MAITRE CYLINDRE IVECO DIA 25,40		VI	240,00
MC0624	2,320	MAITRE CYLINDRE IVECO DIA 28,57		VI	160,00
MC0625	1,480	MAITRE CYLINDRE IVECO DIA 25,40		VI	220,00
MC0626	2,420	MAITRE CYLINDRE IVECO IRISBUS RT R312 DIA 44,45	BRIDE 4 TROUS	VI	220,00
MC0627	3,000	MAITRE CYLINDRE IVECO DIA 38,10		VI	250,00

REF GIL	Poids	DESIGNATION	OBS	REM	PRIX HT
MC0628	3,000	MAITRE CYLINDRE IVECO DIA 26,99		VI	160,00
MC0629	3,000	MAITRE CYLINDRE IVECO DIA 25.40		VI	250,00
MC0630	NA	MAITRE CYLINDRE MERCEDES DIA 34.92		VI	370,00
MC0631	NA	MAITRE CYLINDRE TANDEM PEUGEOT P4 23.81 AVEC BOCAL		VI	330,00
MC0632	NA	MAITRE CYLINDRE IVECO DIA 31.75		VI	270,00
MC0633	NA	MAITRE CYLINDRE IVECO DIA 31.75		VI	420,00
MC0634	NA	MAITRE CYLINDRE IVECO DIA 31.75 ALUMINIUM FILETAGE 10X1 (2)		VI	290,00
MC0635	NA	MAITRE CYLINDRE IVECO DIA 25.40 ALUMINIUM		VI	290,00
MC0636	NA	MAITRE CYLINDRE IVECO DIA 31.75 ALUMINIUM FILETAGE 12X1 (2)		VI	290,00
MC0637	NA	MAITRE CYLINDRE NISSAN RT DIA 26,99		VI	SD
MF0353	3,120	MACHOIRES FREIN NISS 254X57		VI	140,00
MF0407	NA	MACHOIRES FREIN DAF 400		VI	140,00
MF0503	3,120	MACHOIRES FREIN DAF 400 IVECO DAILY 254X70		VI	220,00
MF0525	3,340	MACHOIRES FREIN DB		VI	330,00
MF0564	NA	MACHOIRES FREIN NISS		VI	220,00
MF0572	2,140	MACHOIRES FREIN DB		VI	330,00
MF0600	NA	MACHOIRES FREIN RT		VI	500,00
MF0601	NA	MACHOIRES FREIN RT		VI	420,00
MF0602	NA	MACHOIRES FREIN RT		VI	420,00
MF0603	NA	MACHOIRES FREIN RT		VI	SD
MF0604	NA	MACHOIRES FREIN RT		VI	500,00
MF0605	NA	MACHOIRES FREIN RT		VI	SD
MF0606	NA	MACHOIRES FREIN RT		VI	SD
MF0607	NA	MACHOIRES FREIN RT		VI	900,00
MF0608	NA	MACHOIRES FREIN RT		VI	SD
MF0609	NA	MACHOIRES FREIN RT		VI	SD
MF0611	NA	MACHOIRES FREIN RT		VI	1 200,00
MF0612	NA	MACHOIRES FREIN RT		VI	600,00
MP0558	1,600	MACHOIRES PARK IVECO		VI	98,00
MP0558+	2,800	MACHOIRES PARK IVECO		VI	144,00
MP0558++	3,200	MACHOIRES PARK RENA		VI	188,00
MP0574	1,600	MACHOIRES PARK DB & VW 160X40 +ACC		VI	80,00
MP0594	1,600	MACHOIRES PARK DB & VW		VI	80,00
MP0650SA	1,800	MACHOIRES PARK IVECO - ACC.		VI	138,00
MP0651	1,750	MACHOIRES PARK IVECO		VI	118,00
MP0651+	2,800	MACHOIRES PARK IVECO		VI	164,00
MP0651++	3,200	MACHOIRES PARK RENA		VI	206,00
MP0655	1,200	MACHOIRES PARK DB & VW		VI	130,00
MP0678SA	1,200	MACHOIRES PARK DB & VW		VI	130,00
PF1016	2,260	PLAQUETTES FREIN NISS	23435, 23434	VI	84,00
PF1235	3,480	PLAQUETTES FREIN ISUZU NPR	25800	VI	126,00
PF1236	3,480	PLAQUETTES FREIN ISUZU NPR NQR 7,5	29258	VI	126,00
PF1580	3,480	PLAQUETTES FREIN ISUZU NPR AR AKEBONO		VI	126,00
PMN129	NA	MAITRE-CYLINDRE NISSAN ATLEON		VI	400,00
PSP001	NA	PLAQUETTES FREIN SPECIALES (4)		VI	50,00
PSP002	NA	PLAQUETTE DE FREIN SPECIALE (1)		VI	16,00
PSP003	NA	PLAQUETTE DE FREIN SPECIALE (1)		VI	16,00
PSP004	NA	PLAQUETTES FREIN SPECIALES		VI	SD
PSP005	NA	PLAQUETTE DE FREIN SPECIALE (1)		VI	30,00
PSP006	NA	PLAQUETTES FREIN SPECIALES (4)		VI	30,00
PSP007	NA	PLAQUETTES FREIN SPECIALES		VI	SD
PSP008	NA	PLAQUETTES FREIN SPECIALES (8)		VI	180,00
PSP009	0,440	PLAQUETTE DE FREIN SPECIALE (1)		VI	24,00
PSP010	NA	PLAQUETTES FREIN SPECIALES		VI	SD
PSP011	NA	PLAQUETTES FREIN SPECIALES		VI	50,00
PSP012	0,400	PLAQUETTES FREIN SPECIALES (4)		VI	220,00
PSP013	NA	PLAQUETTES FREIN SPECIALES (2)		VI	150,00
PSP014	NA	PLAQUETTES FREIN SPECIALES (2)		VI	190,00
PSP101	NA	PLAQUETTE DE FREIN SPECIALE (1)		VI	96,00
PSP102	NA	PLAQUETTE DE FREIN SPECIALE (1)		VI	80,00
PSP103	NA	PLAQUETTE DE FREIN SPECIALE (1)		VI	80,00
PSP104	NA	PLAQUETTES FREIN SPECIALES (8)		VI	430,00

REF GIL	Poids	DESIGNATION	OBS	REM	PRIX HT
PSP105		NA PLAQUETTES FREIN SPECIALES		VI	SD
PSP106		NA PLAQUETTES FREIN SPECIALES		VI	170,00
PSP107		NA PLAQUETTES FREIN SPECIALES		VI	SD
PSP108		NA PLAQUETTES FREIN SPECIALES		VI	SD
PSP109	2,720	PLAQUETTES FREIN SPECIALES (4)		VI	120,00
PSP110		NA PLAQUETTES FREIN SPECIALES (2+2)		VI	270,00
PSP111		NA PLAQUETTES FREIN SPECIALES (2+2)		VI	270,00
PSP112		NA PLAQUETTES FREIN SPECIALES (6+2)		VI	480,00
PSP113		NA PLAQUETTES FREIN SPECIALES (4)		VI	140,00
PSP114		NA PLAQUETTES FREIN SPECIALES		VI	SD
PSP115		NA PLAQUETTE DE FREIN SPECIALE (1)		VI	100,00
PSP116		NA PLAQUETTES FREIN SPECIALES (4)		VI	140,00
PSP117		NA PLAQUETTES FREIN SPECIALES		VI	SD
PSP118	8,240	PLAQUETTE DE FREIN SPECIALE (1)		VI	84,00
PSP119		NA PLAQUETTE DE FREIN SPECIALE (1)		VI	128,00
PSP120		NA PLAQUETTES FREIN SPECIALES (8)		VI	480,00
PSP121		NA PLAQUETTES FREIN SPECIALES		VI	SD
PSP122		NA PLAQUETTES FREIN SPECIALES		VI	SD
PSP123		NA PLAQUETTE DE FREIN SPECIALE (1)		VI	50,00
PSP124		NA PLAQUETTE DE FREIN SPECIALE (1)		VI	90,00
PSP125		NA PLAQUETTE DE FREIN SPECIALE (1)		VI	170,00
PSP126		NA PLAQUETTES FREIN SPECIALES		VI	SD
PSP127		NA PLAQUETTES FREIN SPECIALES		VI	SD
PSP128		NA PLAQUETTES FREIN SPECIALES (8)		VI	440,00
PSP129		NA PLAQUETTES FREIN SPECIALES (6+2)		VI	450,00
PSP130		NA PLAQUETTES FREIN SPECIALES (6+2)		VI	530,00
PSP131		NA PLAQUETTES FREIN SPECIALES		VI	40,00
PSP132		NA PLAQUETTES FREIN SPECIALES (8)		VI	520,00
PSP133		NA PLAQUETTES FREIN SPECIALES (2)		VI	290,00
PSP201		NA PLAQUETTE DE FREIN SPECIALE (1)		VI	100,00
PSP202		NA PLAQUETTES FREIN SPECIALES		VI	SD
PSP203		NA PLAQUETTES FREIN SPECIALES		VI	SD
PSP204		NA PLAQUETTES FREIN SPECIALES (4)		VI	300,00
PSP205		NA PLAQUETTES FREIN SPECIALES		VI	SD
PSP206		NA PLAQUETTES FREIN SPECIALES (4)		VI	250,00
PSP207		NA PLAQUETTES FREIN SPECIALES (2)		VI	400,00
PSP208		NA PLAQUETTES FREIN SPECIALES		VI	SD
PSP209	5,600	PLAQUETTE DE FREIN SPECIALE (1)		VI	60,00
PSP210	2,020	PLAQUETTE DE FREIN SPECIALE (1)		VI	56,00
PSP301		NA PLAQUETTE DE FREIN SPECIALE (1)		VI	100,00
PSP302		NA PLAQUETTE DE FREIN SPECIALE (1)		VI	130,00
PSP303		NA PLAQUETTES FREIN SPECIALES (4)		VI	100,00
PSP304	4,660	PLAQUETTES FREIN SPECIALES (1+1)		VI	200,00
PSP305		NA PLAQUETTES FREIN SPECIALES		VI	SD
PSP306	18,100	PLAQUETTES FREIN SPECIALES (1+1)		VI	160,00
PSP307		NA PLAQUETTES FREIN SPECIALES		VI	SD
PSP308		NA PLAQUETTES FREIN SPECIALES		VI	SD
PSP309		NA PLAQUETTES FREIN SPECIALES		VI	200,00
PSP310		NA PLAQUETTE DE FREIN SPECIALE (1)		VI	200,00
PSP311	5,240	PLAQUETTES FREIN SPECIALES (1+1)		VI	170,00
PSP401		NA PLAQUETTES FREIN SPECIALES		VI	150,00
PSP402		NA PLAQUETTES FREIN SPECIALES		VI	360,00
PSP403		NA PLAQUETTES FREIN SPECIALES (1+1)		VI	516,00
PSP404		NA PLAQUETTES FREIN SPECIALES		VI	100,00
RE0100	0,680	RECEPTEUR EMBRAYAGE MERCEDES		VI	80,00
RE0101	0,640	RECEPTEUR EMBRAYAGE IVECO DIA 19,05		VI	50,00
RE0102	1,600	EMETTEUR EMBRAYAGE IVECO		VI	160,00
RE0103	0,580	RECEPTEUR EMBRAYAGE MERCEDES DIA 23,81		VI	68,00
RE0104		NA RECEPTEUR EMBRAYAGE MERCEDES DIA 28,5		VI	130,00
RE0105	1,300	RECEPTEUR EMBRAYAGE MERCEDES DIA 38,1		VI	188,00
RE0106	0,550	RECEPTEUR EMBRAYAGE IVECO DIA 19,05		VI	84,00
RES001		NA RESSORT DE MACHOIRES RT (145x38x4)	19934, 19935, 19187	VI	8,00

REF GIL	Poids	DESIGNATION	OBS	REM	PRIX HT
RES002	NA	RESSORT DE MACHOIRES RT (233x30x4)	19934, 19935, 19187	VI	5,00
RES004	NA	RESSORT DE MACHOIRES RT (240x35x4)	19187	VI	7,00
RES005	0,489	RESSORT DE MACHOIRES DAF (158X40X5,3)	19010, 19052, 19063, 19069	VI	8,00
RES006	0,253	RESSORT DE MACHOIRES SCANIA (262X24X4)	17991 , 19931, 19932, 19933	VI	9,00
RES007	0,261	RESSORT DE MACHOIRES MAN MERCEDES (228x30x4,2)	19495	VI	9,00
RES008	0,190	RESSORT DE MACHOIRES MAN MERCEDES (240x26x4,0)	19495 , 19496	VI	8,00
RES009	0,170	RESSORT DE MACHOIRES MAN MERCEDES (246x26x4,0)	19495 , 19496	VI	7,00
RES010	NA	RESSORT AXIAL GRUE PERROT KNOTT DUPLEX		VI	12,00
RES011	NA	RESSORT RAPPEL GRUE PERROT KNOTT DUPLEX		VI	12,00
RES012	NA	RESSORT RAPPEL GRUE PERROT KNOTT SIMPLEX		VI	12,00
RES013	NA	RESSORT DE MACHOIRES MERCEDES (232X28X4)	19495 , 19496	VI	9,00
RES014	0,120	RESSORT DE MACHOIRES IVECO VOLVO 381X178 (215X24X3,5)	19384 , 19385	VI	7,00
RES015	0,099	RESSORT DE MACHOIRES 360X170 DAF IVECO (178X19X3,8)	19918	VI	4,00
RES016	0,130	RESSORT DE MACHOIRES 360X170 DAF IVECO (216,5X24X3,6)	19918	VI	6,00
RES017	NA	RESSORT DE MACHOIRES MAN (246X26X4)	19495 , 19496	VI	9,00
RES018	NA	RESSORT DE MACHOIRES MAN (241X30X5)	19495 ,19496 , 19706	VI	9,00
RIV10-10	NA	RIVETS 10-10 NORMES US 6.35X15.87 TETE 13		VI	18,00
RIV1018	0,540	RIVETS 10X18 TUB. ACIER TP19 /100 DIN 7338C		VI	37,00
RIV1020	0,560	RIVETS 10X20 TUB. ACIER TP19 /100 DIN 7338C		VI	37,00
RIV408	NA	RIVETS 4X8 ST LAITON TP7.5 /100 DIN7338B		VI	6,00
RIV410	NA	RIVETS 4X10 ST LAITON TP7.5 /100 DIN7338B		VI	6,00
RIV506TP9.5	NA	RIVETS 5X6 TUBULAIRE ACIER TP9.5/1000		VI	70,00
RIV510	NA	RIVETS 5X10 ST LAITON TP9.5 /100 DIN7338B		VI	8,00
RIV512	NA	RIVETS 5X12 ST LAITON TP11 /100 DIN7338B		VI	12,00
RIV513TP9.5	NA	RIVETS 5X13 ST LAITON TP9.5 /100 DIN7338B		VI	12,00
RIV514TP12	NA	RIVETS 5X14 ST ACIER TP12 /100		VI	8,00
RIV515	NA	RIVETS 5X15 ST LAITON TP11/100 DIN7338B		VI	14,00
RIV515TF	NA	RIVETS 4.95X15 SPECIAL SMB TF150° / 100		VI	10,00
RIV516	NA	RIVET 5X16 ST LAITON T12/100 DIN7338B		VI	18,00
RIV6.318	NA	RIVETS 6.3X18 SPECIAL SCANIA OLD ST/100		VI	19,00
RIV6.517	NA	RIVETS 6.5X17.6 ST ACIER DAF /100		VI	18,00
RIV606TP11.5	NA	RIVETS 6X6 TUB. ACIER TP11.5/1000		VI	110,00
RIV610	NA	RIVETS 6X10 ST LAITON TP11/100 DIN7338B		VI	14,00
RIV612	NA	RIVETS 6X12 ST LAITON TP11/100 DIN7338B		VI	14,00
RIV615	0,320	RIVETS 6 X 15 ST LAITON TP12 /100 DIN7338B		VI	20,00
RIV615T11	NA	RIVETS 6X15 TUB. ACIER TP11/100 DIN7338C		VI	15,00
RIV618	NA	RIVETS 6X18 ST LAITON TP12 /100 DIN7338B		VI	20,00
RIV812	NA	RIVETS 8X12 TUB.ACIER TP15.5/ 100 DIN7338C		VI	24,00
RIV815	0,420	RIVETS 8X15 TUB.ACIER /100 DIN 7338C RENFORCE DB		VI	12,00
RIV816	NA	RIVETS 8X16 ST ACIER IVECO /100		VI	18,00
RIV818	0,440	RIVETS 8X18 TUB.ACIER /100 DIN7338C RENFORCE DB		VI	12,00
RIV818ST	NA	RIVETS 8X18 ST ACIER TP 15.5/100 7338B		VI	29,00
RIV820	NA	RIVETS 8X20 TUB. ACIER TP15.5/100 DIN7338C RENFORCE DB		VI	24,00
RIVL09	0,380	RIVETS L9 SEMI TUBULAIRE /100 BS3575 6.35X14.29TF12		VI	12,00
RIVL10	0,420	RIVETS L10 SEMI TUBULAIRE /100 BS3575 6.35X15.9TF12		VI	12,00
RIVL11	0,460	RIVETS L11 SEMI TUBULAIRE /100 BS3575 6.35X17.5TF12		VI	12,00
RIVL12	0,460	RIVETS L12 SEMI TUBULAIRE /100 BS3575 6.35X19.1TF12		VI	16,00
RIVS38	0,460	RIVETS S38 (6.6x18) SEMI TUBULAIRE /100		VI	18,00
SUP001	NA	SUPPORT DE FREIN RENAULT TRUCKS GAUCHE	19068 , 19071 , 19090	VI	560,00
SUP002	NA	SUPPORT DE FREIN RENAULT TRUCKS DROIT	19068 , 19071 , 19090	VI	560,00
SUP003	NA	SUPPORT DE FREIN RENAULT TRUCKS		VI	700,00
SUP006	NA	SUPPORT DE FREIN MAN MERCEDES		VI	180,00
SUP007	NA	SUPPORT DE FREIN MAN MERCEDES		VI	180,00
SUP008	NA	SUPPORT DE FREIN MAN		VI	180,00
SUP009	NA	SUPPORT DE FREIN MAN		VI	180,00
SUP010	NA	SUPPORT DE FREIN MAN		VI	180,00
SUP011	NA	SUPPORT DE FREIN MAN		VI	180,00
SV0001	4,440	SERVO FREIN OPEL, NISSAN, RENAULT		VI	317,00
TF0014	10,760	TAMBOUR FREIN IVECO DAILY		VI	90,00
TF0220	9,640	TAMBOUR FREIN DB		VI	66,00
TF0221	9,640	TAMBOUR FREIN DB		VI	66,00
TF1042	NA	TAMBOUR FREIN MERCEDES 410X223		VI	216,00

REF GIL	Poids	DESIGNATION	OBS	REM	PRIX HT
TF1042KMG		NA KIT TAMBOURS + KMG MERCEDES 410X223		VI	930,00
TF1069		NA TAMBOUR FREIN MERCEDES 410X183		VI	216,00
TF1069KMG		NA KIT TAMBOURS + KMG MERCEDES 410X183		VI	930,00
TF1101		NA TAMBOUR FREIN IVECO 410X200		VI	232,00
TF1101KMG		NA KIT TAMBOURS + KMG IVECO 410X200		VI	1 304,00
TF1655	69,000	TAMBOUR FREIN RT VOLVO 410X225	19068	VI	216,00
TF1655KMG		NA KIT TAMBOURS + KMG RT VOLVO 410X225		VI	792,00
TF1660	67,000	TAMBOUR FREIN RT VOLVO 410X200	19071	VI	216,00
TF1660KMG		NA KIT TAMBOURS + KMG RT VOLVO 410X200		VI	792,00
TF1667	59,000	TAMBOUR FREIN RT VOLVO 410X175	19090	VI	216,00
TF1667KMG		NA KIT TAMBOURS + KMG RT VOLVO 410X175		VI	792,00
TF1910		NA TAMBOUR FREIN DAF 420X200		VI	232,00
TF1910KMG		NA KIT TAMBOURS + KMG DAF 420X200		VI	1 028,00
TF200050P		NA TAMBOUR FREIN 200X050		VI	99,00
TF2048		NA TAMBOUR FREIN MAN 410X223		VI	216,00
TF2048KMG		NA KIT TAMBOURS + KMG MAN 410X223		VI	930,00
TF6802	58,000	TAMBOURS FREIN RT 414X220		VI	149,00
TF6802KMG		NA KIT TAMBOUR FREIN + KMG RT 414X220		VI	1 050,00
TF6802KMGK		NA KIT TAMBOUR FREIN + KMG RT 414X220 KERAX		VI	1 050,00
TF6804	51,000	TAMBOURS FREIN RT 414X175		VI	184,00
TF6804KMG		NA KIT TAMBOUR FREIN + KMG RT 414X175		VI	858,00
TF6804KMGK		NA KIT TAMBOUR FREIN + KMG RT 414X175 KERAX		VI	858,00
TF6805	58,000	TAMBOURS FREIN RT 414X220		VI	204,00
TF6805KMG		NA KIT TAMBOUR FREIN + KMG RT 414X220		VI	1 050,00
TF6805KMGK		NA KIT TAMBOUR FREIN + KMG RT 414X220 KERAX		VI	1 050,00
TF6808		NA TAMBOUR FREIN RT 414X175		VI	204,00
TF790065	16,000	TAMBOUR FREIN IVECO DAILY 270X80		VI	190,00
TF790476	15,000	TAMBOUR FREIN NISSAN CABTSTAR 280X65		VI	160,00
W0085ME		NA TEMOINS USURE MERCEDES VW (FAD)		VI	8,00
W0095ME1		NA TEMOINS USURE MERCEDES (FAD)		VI	8,00
W0095ME2		NA TEMOINS USURE MERCEDES VW (FAD)		VI	8,00
W0103ME		NA TEMOINS USURE MERCEDES VW (FAD)		VI	8,00
W0130IV4		NA TEMOINS USURE IVECO III (FAD)		VI	16,00
W0130IV5		NA TEMOINS USURE IVECO LONG 130MM (FAD)		VI	18,00
W0138IV4		NA TEMOINS USURE IVECO (FAD)		VI	36,00
W0138IV4.2		NA TEMOINS USURE IVECO (FAD)		VI	18,00
W0180ME		NA TEMOINS USURE MERCEDES (FAD)		VI	8,00
W0195ME		NA TEMOINS USURE MERCEDES (FAT)		VI	36,00
W0199ME		NA TEMOINS USURE MERCEDES (FAT) POUR +2 MM		VI	48,00
W0205MA		NA TEMOINS USURE MAN CO & +1MM (FAT)		VI	30,00
W0210IV4		NA TEMOINS USURE IVECO (FAD)		VI	36,00
W0210ME		NA TEMOINS USURE MERCEDES (FAD)		VI	8,00
W0220ME		NA TEMOINS USURE MERCEDES (FAT)		VI	16,00
W0226RT1		NA TEMOINS USURE RENAULT TRUCKS (FAD)		VI	40,00
W0238ME3		NA TEMOINS USURE MERCEDES (FAD)		VI	16,00
W0250IV		NA TEMOINS USURE IVECO (FAD)		VI	16,00
W0260ME		NA TEMOINS USURE MERCEDES (FAT)		VI	20,00
W0260RT		NA TEMOINS USURE RT MASCOTT (FAD)		VI	30,00
W0290MA1		NA TEMOINS USURE MAN (FAD)		VI	40,00
W0295IV45		NA TEMOINS USURE IVECO (FAD)		VI	18,00
W0295MA1		NA TEMOINS USURE MAN (FAD)		VI	44,00
W0300B1		NA TEMOINS USURE RENAULT TRUCKS PERROT (FAD)		VI	36,00
W0300IV45		NA TEMOINS USURE IVECO (FAD)		VI	18,00
W0300ME		NA TEMOINS USURE MERCEDES (FAD)		VI	20,00
W0310NE3		NA TEMOINS USURE NEOPLAN (FAD)		VI	48,00
W0310SV4		NA TEMOINS USURE IVECO BOVA DENNIS KAROSA SCANIA		VI	18,00
W0330DA1		NA TEMOINS USURE DAF (FAD)		VI	44,00
W0335MA		NA TEMOINS USURE MAN (FAD)		VI	20,00
W0355RT1V1		NA TEMOINS USURE RENAULT TRUCKS (FAD)		VI	26,00
W0355RT1V2		NA TEMOINS USURE RENAULT TRUCKS (FAD)		VI	26,00
W0360RT		NA TEMOINS USURE RT IRISBUS (FAD)		VI	26,00
W0360SA		NA TEMOINS USURE SAE SAF LONG 360 (FAD)		VI	44,00

REF GIL	Poids	DESIGNATION	OBS	REM	PRIX HT
W0365IV1		NA TEMOINS USURE IVECO (FAD)		VI	48,00
W0365RT		NA TEMOINS USURE RT IRISBUS (FAD)		VI	30,00
W0380DA1		NA TEMOINS USURE DAF (FAD)		VI	30,00
W0385RT		NA TEMOINS USURE RENAULT TRUCKS (FAD)		VI	26,00
W0400IV		NA TEMOINS USURE IVECO (FAD)		VI	18,00
W0400MA		NA TEMOINS USURE MAN (FAD)		VI	48,00
W0400MA1		NA TEMOINS USURE MAN VAN HOOL (FAD)		VI	30,00
W0400RT		NA TEMOINS USURE RENAULT TRUCKS (FAD)		VI	26,00
W0450RT1		NA TEMOINS USURE RENAULT TRUCKS (FAD)		VI	40,00
W0475IV4		NA TEMOINS USURE IVECO (FAD)		VI	20,00
W0495IV		NA TEMOINS USURE IVECO (FAD)		VI	16,00
W0548IV		NA TEMOINS D'USURE IVECO PERROT 19503 (FAT) 2 PIECES		VI	48,00
W0760BP		NA TEMOINS USURE BPW LONG 760 (FAD)		VI	48,00
W0885RT		NA TEMOINS USURE RENAULT TRUCKS (FAD)		VI	40,00
W0955IV		NA TEMOINS USURE IVECO STOPMASTER 19384 19503 (FAT) 2 PIECES		VI	98,00
W1284IV		NA TEMOINS USURE IVECO PERROT (FAT) 2 PIECES		VI	98,00
W1310IV		NA TEMOINS USURE IVECO ROCKWELL (FAT) 2 PIECES		VI	74,00

TEXTAR	Poids	DESIGNATION	OBS	REM	PRIX HT
CVP013K	NA	PLAQUETTES FREIN DON RT MERITOR D3	29030	VI	188,40
CVP023K	NA	PLAQUETTES FREIN DON IRISBUS RT MERITOR D LISA	29090	VI	158,90
CVP036K	NA	PLAQUETTES FREIN DON MERCEDES SAF	29095	VI	215,30
CVP024K	7,54	PLAQUETTES FREIN DON ROR MERITOR DX 195	29124	VI	138,50
CVP088K	NA	PLAQUETTES FREIN DON IRISBUS RENAULT TRUCKS	29131	VI	189,10
CVP100K	NA	PLAQUETTES FREIN RT VOLVO DON D7450	29173	VI	162,00
CVP101K	NA	PLAQUETTES FREIN DON D7450 RENAULT TRUCKS VOLVO	29174	VI	162,00
CVP095K	7,90	PLAQUETTES FREIN DON RENAULT TRUCKS VOLVO	29177 , 29169	VI	162,00
CVP020K	NA	PLAQUETTES FREIN DON D8750 SB7	29202	VI	90,00
CVP037K	NA	PLAQUETTES FREIN DON ROR D DUCO	29277	VI	263,90
CVP093K	NA	PLAQUETTES FREIN DON BPW SB4345	29307	VI	189,60
CVP094K	NA	PLAQUETTES FREIN DON D7750 BPW SB4309	29308	VI	189,60
1101901	NA	JEU GARNITURES MERCEDES 230X035 T017 CO	11019	6	41,50
1108401	NA	JEU GARNITURES BPW 250X040 T053 CO	11084	6	40,85
1302001	0,77	JEU GARNITURES MERCEDES 260X055 T017 CO	13020	6	89,88
1503002	1,08	JEU GARNITURES MERCEDES IVECO 270X080 T017 CO	15030	6	56,40
1503003	1,20	JEU GARNITURES MERCEDES IVECO 270X080 T017 +1MM	15030	6	62,05
1505901	1,08	JEU GARNITURES MERCEDES 300X087 T017 CO	15059	6	95,45
1516203	NA	JEU GARNITURES MERCEDES 308X090 D7115 CO	15162	6	NA
1520704	NA	JEU GARNITURES IVECO 400X090 T024 CO	15207	6	NA
1520705	NA	JEU GARNITURES IVECO 400X090 T024 +1MM	15207	6	NA
1520706	NA	JEU GARNITURES IVECO 400X090 T024 +2MM	15207	6	NA
1524701	NA	JEU GARNITURES BPW 400X080 T053 CO	15247	6	NA
1534906	1,32	JEU GARNITURES MERCEDES 300X070 D7115 CO	15349 , 15350	6	95,05
1534907	1,38	JEU GARNITURES MERCEDES 300X070 D7115 +0,5MM	15349 , 15350	6	104,65
1558008	2,42	JEU GARNITURES MERCEDES304X098 D7115 CO	15580 , 15581	6	89,00
1581702	2,21	JEU GARNITURES DAF MAN 325X096,5 T026 CO	15817 , 15823	6	130,50
1582602	NA	JEU GARNITURES BPW 310X80 D7121 CO	15827	6	130,00
1583101	7,95	JEU GARNITURES RENAULT TRUCKS 305X070 T0123 CO	15831 , 15832	6	78,80
1583102	7,95	JEU GARNITURES RENAULT TRUCKS 305X070 T0123 +1MM	15831 , 15832	6	86,60
1587906	3,14	JEU GARNITURES MAN 325X099,5 D7141 CO	15879	6	105,65
1701703	5,60	JEU GARNITURES MAN 360X143 D7141 CO	17017	6	121,10
1701704	6,16	JEU GARNITURES MAN 360X143 D7141 +1MM	17017	6	133,15
1708802	3,15	JEU GARNITURES IVECO 325X120 T088 CO	17088	6	113,95
1708804	3,10	JEU GARNITURES IVECO 325X120 T088 +1MM	17088	6	125,50
1709401	2,84	JEU GARNITURES IVECO 400X100 T024 CO	17094	6	115,70
1709601	2,40	JEU GARNITURES IVECO 300X100 T017 CO	17096	6	71,55
1711501	NA	JEU GARNITURES BPW SAF 400X120 T013 CO	17115	6	NA
1711502	NA	JEU GARNITURES BPW SAF 400X120 T013 +1MM	17115	6	NA
1716101	6,88	JEU GARNITURES SCANIA 413X127 T088 CO	17161	6	164,25
1718401	NA	JEU GARNITURES KAROSA 420X120 D7113 CO	17184	6	NA
1723802	5,70	JEU GARNITURES MERCEDES 410X143 T012 CO	17238 (17683)	6	162,60
1723804	6,24	JEU GARNITURES MERCEDES 410X143 T012 +1MM	17238 (17683)	6	178,95
1723806	5,56	JEU GARNITURES MERCEDES 410X143 T020 CO	17238 (17683)	6	162,60
1727601	5,72	JEU GARNITURES MERCEDES 430X139,5 T088 CO	17276	6	142,45
1727806	2,49	JEU GARNITURES MERCEDES 308X105 D7115 CO	17278 (17927)	6	109,45
1727807	2,68	JEU GARNITURES MERCEDES 308X105 D7115 +1MM	17278 (17927)	6	120,40
1728006	2,85	JEU GARNITURES MERCEDES 308X120 D7115 CO	17280 (17928)	6	137,55
1728007	3,20	JEU GARNITURES MERCEDES 308X120 D7115 +1MM	17280 (17928)	6	151,25
1728008	3,15	JEU GARNITURES MERCEDES 308X120 D7115 +1,5MM	17280 (17928)	6	166,30
1728705	3,15	JEU GARNITURES MERCEDES 308X135 D7115 CO	17287 (17929)	6	149,00
1728706	3,46	JEU GARNITURES MERCEDES 308X135 D7115 +1MM	17287 (17929)	6	163,95
1729004	NA	JEU GARNITURES MERCEDES 364X130 T010 +1MM RPP 1729007	17290 , 17950	6	NA
1729006	4,15	JEU GARNITURES MERCEDES 364X130 D7115 CO	17290 , 17950	6	140,75
1729007	4,42	JEU GARNITURES MERCEDES 364X130 D7115 +1MM	17290 , 17950	6	154,85
1734703	NA	JEU GARNITURES BPW 300X100 T090 CO	17347	6	NA
1735003	1,90	JEU GARNITURES MERCEDES 300X102,5 DON7121 CO	17350 , 17973	6	105,25

TEXTAR	Poids	DESIGNATION	OBS	REM	PRIX HT
1735004	1,80	JEU GARNITURES MERCEDES 300X102,5 DON7121 +0,5MM	17350 , 17973	6	115,80
1735103	2,30	JEU GARNITURES MERCEDES 300X122.5 DON7121 CO	17351 , 17975	6	115,90
1735104	2,34	JEU GARNITURES MERCEDES 300X122.5 DON7121 +0,5MM	17351 , 17975	6	127,45
1735702	4,49	JEU GARNITURES VOLVO 370X138,7 D7141 CO	17357 , 17358	6	144,40
1737707	NA	JEU GARNITURES BPW SAF 420X120 T090 CO	17377	6	NA
1740501	3,65	JEU GARNITURES BPW 410X120 T090 CO	17405	6	117,55
1740805	1,70	JEU GARNITURES WABCO 325X100 T024 CO	17408	6	84,20
1740806	1,95	JEU GARNITURES WABCO 325X100 T024 +1MM	17408	6	92,70
1740909	3,13	JEU GARNITURES MERCEDES 304X135 D7115 CO TH. 12,3	17409	6	105,55
1740910	2,54	JEU GARNITURES MERCEDES 300X135 D7115 CO TH. 10	17409	6	81,05
1748107	4,91	JEU GARNITURES IVECO VAN HOOL 420X125 D7141 CO	17481	6	105,25
1748108	4,91	JEU GARNITURES IVECO VAN HOOL 420X125 D7141 +1MM	17481	6	115,80
1748109	5,56	JEU GARNITURES IVECO VAN HOOL 420X125 D7141 +2MM	17481	6	127,35
1748206	NA	JEU GARNITURES IVECO 420X125 D7141 CO	17482	6	NA
1748207	NA	JEU GARNITURES IVECO 420X125 D7141 +1MM	17482	6	NA
1748208	NA	JEU GARNITURES IVECO 420X125 D7141 +2MM	17482	6	NA
1766402	NA	JEU GARNITURES VOLVO 412X127 T088 CO	17664	6	NA
1768202	4,78	JEU GARNITURES MERCEDES 410X123 T012 CO	17682	6	162,80
1768801	NA	JEU GARNITURES IVECO 325X140 T011 CO	17688	6	NA
1779501	6,70	JEU GARNITURES MERCEDES 410X143 T016 CO	17795 , 17796	6	147,60
1782704	2,50	JEU GARNITURES DAF IVECO RT 325X120 D7115 CO	17827 , 17828	6	84,95
1782705	3,10	JEU GARNITURES DAF IVECO RT 325X120 D7115 +1MM	17827 , 17828	6	93,40
1783102	2,01	JEU GARNITURES RT 310X125 D7115 CO	17831 , 17832	6	71,75
1788802	NA	JEU GARNITURES IKARUS 420X140 T088 CO	17888	6	NA
1790006	3,65	JEU GARNITURES DAF MAN NEOPLAN 325X146,5 D7141 CO	17900 , 17901	6	168,20
1790007	4,10	JEU GARNITURES DAF MAN NEOPLAN 325X146,5 T088 CO	17900 , 17901	6	143,10
1792408	2,47	JEU GARNITURES IVECO 325X100 D7141 CO	17924 , 17925	6	90,15
1792409	2,65	JEU GARNITURES IVECO 325X100 D7141 +1MM	17924 , 17925	6	99,05
1792410	2,76	JEU GARNITURES IVECO 325X100 D7141 +1,5MM	17924 , 17925	6	106,60
1798806	4,73	JEU GARNITURES MAN 325X149,5 D7141 CO	17988	6	160,05
1798807	5,18	JEU GARNITURES MAN 325X149,5 D7141 +1MM	17988	6	176,00
1799101	4,43	JEU GARNITURES SCANIA 412X127 T088 CO	17991	6	88,90
1799102	4,50	JEU GARNITURES SCANIA 412X127 G115 CO	17991	6	97,80
1799201	11,20	JEU GARNITURES VOLVO 410X125 T088 CO	17992	6	97,10
1799202	5,69	JEU GARNITURES VOLVO 410X125 G115 CO	17992	6	114,15
1901001	8,00	JEU GARNITURES DAF 420X150 G203 CO	19010 , 19011	6	157,00
1901003	8,59	JEU GARNITURES DAF 420X150 G203 +1MM	19010 , 19011	6	172,60
1901005	7,94	JEU GARNITURES DAF 420X150 T088 CO	19010 , 19011	6	136,55
1901006	8,68	JEU GARNITURES DAF 420X150 T088 +1MM	19010 , 19011	6	150,15
1902401	9,00	JEU GARNITURES DAF 419X152,4 G203 CO	19024 , 19031	6	342,90
1903001	10,30	JEU GARNITURES ROR 419X178 Q+ T0110 CO	19030 , 19033	6	95,05
1903002	10,14	JEU GARNITURES ROR 419X178 Q+ T0110 +1MM	19030 , 19033	6	104,55
1903230	8,94	JEU GARNITURES BPW SAF 420X180 T099 CO	19032	6	115,40
1903231	9,44	JEU GARNITURES BPW SAF 420X180 T099 +1MM	19032	6	126,95
1903234	8,34	JEU GARNITURES BPW SAF 420X180 T090 CO	19032	6	132,65
1903235	8,80	JEU GARNITURES BPW SAF 420X180 T090 +1MM	19032	6	145,95
1903616	9,00	JEU GARNITURES TRAILOR 419X178 T099 CO TROUS 5MM	19036 , 19037	6	106,00
1903617	8,55	JEU GARNITURES TRAILOR 419X178 T099 +1MM	19036 , 19037	6	116,60
1903708	8,55	JEU GARNITURES ROR 419X178 T090	19036 , 19037	6	121,90
1903712	9,10	JEU GARNITURES ROR 419X178 T099 CO TROUS 6,35MM	19036 , 19037	6	106,00
1903713	9,08	JEU GARNITURES ROR 419X178 T099 +1MM	19036 , 19037	6	116,60
1903714	9,87	JEU GARNITURES ROR 419X178 T099 +2MM	19036 , 19037	6	128,25
1904902	4,49	JEU GARNITURES RENAULT 414X150 T088 CO	19049 , 19199	6	93,70
1904911	5,32	JEU GARNITURES RENAULT 414X150 T088 +1MM	19049 , 19199	6	94,10
1905201	9,25	JEU GARNITURES DAF 420X175 G203 CO	19052 , 19055	6	157,90
1906301	10,40	JEU GARNITURES DAF 420X200 G203 CO	19063 , 19064	6	213,50
1906302	10,37	JEU GARNITURES DAF 420X200 G203 +1MM	19063 , 19064	6	234,75

TEXTAR	Poids	DESIGNATION	OBS	REM	PRIX HT
1906303	10,50	JEU GARNITURES DAF 420X200 T088 CO	19063 , 19064	6	185,70
1906304	10,85	JEU GARNITURES DAF 420X200 T088 +1MM	19063 , 19064	6	204,30
1906802	9,64	JEU GARNITURES VOLVO 410X225 Z T088 CO	19068	6	131,10
1906805	10,85	JEU GARNITURES VOLVO 410X225 Z T088 +1MM	19068	6	144,20
1906810	9,92	JEU GARNITURES VOLVO 410X225 Z CO G115	19068	6	150,75
1906901	13,20	JEU GARNITURES DAF 420X240 G203	19069 , 19077	6	262,15
1907102	9,12	JEU GARNITURES VOLVO 410X200 Z T088 CO	19071	6	125,80
1907105	9,51	JEU GARNITURES VOLVO 410X200 Z T088 +1MM	19071	6	138,30
1907109	8,61	JEU GARNITURES VOLVO 410X200 Z G115 CO	19071	6	144,60
1907502	9,65	JEU GARNITURES SCANIA 413X178 T088 CO	19075	6	132,60
1908101	6,50	JEU GARNITURES BPW T090 TH 12MM	19081	6	265,70
1909002	7,51	JEU GARNITURES RT VOLVO 410X175 Z T088 CO	19090	6	110,15
1909005	8,31	JEU GARNITURES RT VOLVO 410X175 Z T088 +1MM	19090	6	121,30
1909007	7,50	JEU GARNITURES RT VOLVO 410X175 Z G115 CO	19090	6	126,75
1909009	9,30	JEU GARNITURES RT VOLVO 410X175 Z G115 +1MM	19090	6	136,40
1909102	12,25	JEU GARNITURES IVECO PERROT 410X202 D7141 CO	19091 , 19098	6	219,40
1909437	9,45	JEU GARNITURES BPW 420X200 T099 CO	19094	6	123,45
1909439	9,65	JEU GARNITURES BPW 420X200 T099 +1MM	19094	6	139,90
1909440	11,16	JEU GARNITURES BPW 420X200 T099 +2MM	19094	6	153,90
1909442	9,30	JEU GARNITURES BPW 420X200 T090 CO	19094	6	141,95
1909443	10,00	JEU GARNITURES BPW 420X200 T090 +1MM	19094	6	160,75
1909444	10,29	JEU GARNITURES BPW 420X200 T090 +2MM	19094	6	176,80
1909902	11,12	JEU GARNITURES IVECO PERROT 410X182 D7141 CO	19099 , 19100	6	158,40
1910205	NA	JEU GARNITURES BPW SAF 300X150 T013 CO	19102	6	NA
1910301	4,33	JEU GARNITURES BPW SAF 300X200 T013 CO	19103	6	128,75
1910902	10,38	JEU GARNITURES IVECO 410X180 ROCKWELL 2 D7151 CO	19109 , 19110	6	94,75
1910903	11,12	JEU GARNITURES IVECO 410X180 ROCKWELL 2 D7151 +1MM	19109 , 19110	6	104,25
1911602	11,06	JEU GARNITURES IVECO 410X200 ROCKWELL 2 D7151 CO	19116 , 19119	6	94,75
1911603	11,65	JEU GARNITURES IVECO 410X200 ROCKWELL 2 D7151 +1MM	19116 , 19119	6	104,25
1915002	8,09	JEU GARNITURES DAF 419X152,4 T088 CO	19150 , 19151	6	139,30
1916001	7,26	JEU GARNITURES MERCEDES 440X170 T088 CO	19160	6	149,00
1916002	7,65	JEU GARNITURES MERCEDES 440X170 T088 +1MM	19160	6	164,05
1916602	NA	JEU GARNITURES KAESSBOHRER 400X200 T013 CO	19166	6	NA
1917705	6,29	JEU GARNITURES MAN 360X163 D7141 CO	19177	6	150,05
1918702	11,13	JEU GARNITURES RVI 414X220 T088 CO	19187	6	190,70
1918704	12,05	JEU GARNITURES RVI 414X220 T088 +1,5MM	19187	6	216,15
1918709	11,09	JEU GARNITURES RVI 414X220 CO T0115	19187	6	225,75
1918712	11,81	JEU GARNITURES RVI (BOM) 414X220 D7113 CO	19187	6	225,75
1918714	13,60	JEU GARNITURES RVI (BOM) 414X220 D7113 +1,5MM	19187	6	248,45
1918716	NA	JEU GARNITURES RVI 414X220 T088 +1MM	19187	6	211,50
1919101	7,42	JEU GARNITURES BPW 420X180 KEY LINING T090 CO	19191	6	151,55
1919201	8,89	JEU GARNITURES BPW 420X200 KEY LINING T090 CO	19192	6	156,90
1920005	7,45	JEU GARNITURES BPW SMB 420X160 T090 CO	19200	6	208,20
1922507	5,54	JEU GARNITURES IVECO 360X170 T088 CO	19225	6	100,15
1922508	5,87	JEU GARNITURES IVECO 360X170 T088 +1MM	19225	6	110,05
1922509	6,29	JEU GARNITURES IVECO 360X170 T088 +2MM	19225	6	118,60
1923502	NA	JEU GARNITURES IKARUS RABA 420X180 T088 CO	19235	6	NA
1923601	NA	JEU GARNITURES IKARUS 420X180 T088 CO	19236	6	177,85
1925501	5,97	JEU GARNITURES RENAULT TRUCKS 360X170 T0104 CO	19255 , 19259	6	122,15
1925502	7,20	JEU GARNITURES 360X170 T0104 +1MM	19255 , 19259	6	131,40
1925602	9,13	JEU GARNITURES DAF 419X178 T088 CO	19256 , 19260	6	180,10
1926901	4,83	JEU GARNITURES VOLVO 360X170 D7121 CO	19269 , 19272	6	125,00
1927901	6,59	JEU GARNITURES MONTENEGRO 311X199,5 T099 CO	19279 , 19280	6	163,20
1928304	8,85	JEU GARNITURES SAF 420X180 T090 CO	19283 , 19284	6	159,95
1928306	9,51	JEU GARNITURES SAF 420X180 T090 +1MM	19283 , 19284	6	175,80
1928307	9,79	JEU GARNITURES SAF 420X180 T090 +2MM	19283 , 19284	6	193,35
1928308	10,30	JEU GARNITURES SAF 420X180 T099 CO	19283 , 19284	6	139,10

TEXTAR	Poids	DESIGNATION	OBS	REM	PRIX HT
1928309	10,11	JEU GARNITURES SAF 420X180 T099 +1MM	19283 , 19284	6	153,00
1928310	9,91	JEU GARNITURES SAF 420X180 T099 +2MM	19283 , 19284	6	168,30
1934202	9,77	JEU GARNITURES IVECO 420X180 T088 CO	19342	6	188,35
1934205	12,00	JEU GARNITURES IVECO 420X180 D7141 CO	19342	6	202,70
1934302	10,90	JEU GARNITURES IVECO 420X200 T088 CO	19343	6	227,90
1934304	11,73	JEU GARNITURES IVECO 420X200 T088 +1MM	19343	6	250,70
1934307	11,43	JEU GARNITURES IVECO 420X200 D7141 CO	19343	6	256,40
1936507	9,68	JEU GARNITURES TRAILOR 419X203 T090 CO TROUS 5	19365	6	135,30
1936513	10,03	JEU GARNITURES TRAILOR 419X203 T099 +1MM TROUS 5	19365	6	129,40
1936515	9,62	JEU GARNITURES TRAILOR 419X203 T099 CO TROUS 5	19365	6	117,75
1936605	9,79	JEU GARNITURES ROR 419X203 T090 CO TROUS 6,35	19366	6	135,30
1936607	9,50	JEU GARNITURES ROR 419X203 T099 CO TROUS 6,35	19366	6	117,75
1936908	10,62	JEU GARNITURES ROR 419X219 T013 CO	19369 , 19370	6	147,15
1936912	9,95	JEU GARNITURES ROR 419X219 T099 CO	19369 , 19370	6	127,85
1936913	11,35	JEU GARNITURES ROR 419X219 T099 +1MM	19369 , 19370	6	140,75
1936914	11,98	JEU GARNITURES ROR 419X219 T099 +2MM	19369 , 19370	6	154,75
1938414	8,36	JEU GARNITURES IVECO 381X178 D7141 CO	19384 , 19385	6	158,70
1938415	9,12	JEU GARNITURES IVECO 381X178 D7141 +1MM	19384 , 19385	6	174,55
1938416	10,35	JEU GARNITURES IVECO 381X178 D7141 +2MM	19384 , 19385	6	187,90
1939302	10,83	JEU GARNITURES SCANIA 412,8X203 T088 CO	19393	6	150,75
1939304	13,55	JEU GARNITURES SCANIA 412,8X203 T088 +1MM	19393	6	165,85
1939308	11,18	JEU GARNITURES SCANIA 412,8X203 G115 CO	19393	6	173,25
1941001	7,93	JEU GARNITURES LIAZ 420X150 D7113 CO	19410	6	131,65
1941101	7,07	JEU GARNITURES TATRA 420X160 T088 CO	19411	6	221,75
1941102	7,77	JEU GARNITURES TATRA 420X160 T088 +1MM	19411	6	238,70
1941103	7,94	JEU GARNITURES TATRA 420X160 T088 +2MM	19411	6	262,50
1946301	6,56	JEU GARNITURES RT 414X175 T088 CO	19463	6	140,65
1946703	7,79	JEU GARNITURES VOLVO 394X178 D7115 CO	19467 , 19468	6	154,00
1947702	11,80	JEU GARNITURES SAF 420X203 T090 CO	19477 , 19478	6	134,10
1947704	10,78	JEU GARNITURES SAF 420X203 T090 +1MM	19477 , 19478	6	147,60
1947706	11,06	JEU GARNITURES SAF 420X200 T099 CO	19477 , 19478	6	122,05
1947707	11,49	JEU GARNITURES SAF 420X200 T099 +1MM	19477 , 19478	6	134,20
1947905	8,53	JEU GARNITURES SAF 367X180 T090 CO	19479 , 19480	6	152,20
1949005	9,39	JEU GARNITURES SAF 367X200 T090 CO	19490 , 19491	6	160,65
1949402	6,45	JEU GARNITURES MERCEDES MAN 410X163 T088 CO	19494	6	133,35
1949404	7,04	JEU GARNITURES MERCEDES MAN 410X163 T088 +1MM	19494	6	146,75
1949405	7,22	JEU GARNITURES MERCEDES MAN 410X163 T088 +2MM	19494	6	161,35
1949407	6,39	JEU GARNITURES MERCEDES MAN 410X163 T012 CO	19494	6	153,40
1949409	7,03	JEU GARNITURES MERCEDES MAN 410X163 T012 +1MM	19494	6	168,65
1949502	7,00	JEU GARNITURES MERCEDES MAN 410X183 T088 CO	19495	6	150,05
1949504	7,84	JEU GARNITURES MERCEDES MAN 410X183 T088 +1MM	19495	6	170,05
1949505	8,16	JEU GARNITURES MERCEDES MAN 410X183 T088 +2MM	19495	6	187,05
1949507	7,15	JEU GARNITURES MERCEDES MAN 410X183 T012 CO	19495	6	177,75
1949509	7,81	JEU GARNITURES MERCEDES MAN 410X183 T012 +1MM	19495	6	195,50
1949510	8,20	JEU GARNITURES MERCEDES MAN 410X183 T012 +2MM	19495	6	210,30
1949511	7,15	JEU GARNITURES MAN 410X183 T020 CO	19495	6	177,75
1949602	8,91	JEU GARNITURES MERCEDES MAN 410X223 T088 CO	19496	6	209,20
1949604	9,57	JEU GARNITURES MERCEDES MAN 410X223 T088 +1MM	19496	6	237,00
1949605	10,00	JEU GARNITURES MERCEDES MAN 410X223 T088 +2MM	19496	6	260,60
1949607	8,84	JEU GARNITURES MERCEDES MAN 410X223 T012 CO	19496	6	247,85
1949609	9,70	JEU GARNITURES MERCEDES MAN 410X223 T012 +1MM	19496	6	272,55
1949610	10,27	JEU GARNITURES MERCEDES MAN 410X223 T012 +2MM	19496	6	299,75
1949611	8,80	JEU GARNITURES MAN 410X223 T020 CO	19496	6	247,85
1950307	6,67	JEU GARNITURES IVECO DAF 360X170 D7121 +1MM	19503	6	157,10
1950308	6,39	JEU GARNITURES IVECO DAF 360X170 D7121 CO	19503	6	142,75
1950309	7,07	JEU GARNITURES IVECO DAF 360X170 D7121 +2MM	19503	6	169,00
1950505	6,60	JEU GARNITURES MERCEDES 364X200 D7115 CO	19505 , 19112	6	194,40

TEXTAR	Poids	DESIGNATION	OBS	REM	PRIX HT
1950506	6,95	JEU GARNITURES MERCEDES 364X200 D7115 +1MM	19505 , 19112	6	213,90
1950607	5,12	JEU GARNITURES MERCEDES 364X160 D7115 CO	19506 , 19845	6	179,75
1950608	5,49	JEU GARNITURES MERCEDES 364X160 D7115 +1MM	19506 , 19845	6	197,65
1951508	5,21	JEU GARNITURES SAF KASSBOHRER 300X200 T013 CO	19515 , 19516	6	135,80
1951510	5,29	JEU GARNITURES SAF KASSBOHRER 300X200 T013 +1MM	19515 , 19516	6	149,40
1951511	5,85	JEU GARNITURES SAF KASSBOHRER 300X200 T013 +2MM	19515 , 19516	6	164,25
1951512	5,58	JEU GARNITURES SAF KASSBOHRER 300X200 T099 CO	19515 , 19516	6	118,05
1951513	6,04	JEU GARNITURES SAF KASSBOHRER 300X200 T099 +1MM	19515 , 19516	6	129,80
1951701	3,70	JEU GARNITURES SAF TRAILOR 300X150 T013 CO	19517 , 19518	6	171,40
1955301	10,83	JEU GARNITURES IVECO 410X200 ROCKW1 D7141 CO	19553 , 19554	6	173,75
1955502	9,96	JEU GARNITURES IVECO 410X180 ROCKW1 D7141 CO	19555 , 19556	6	158,40
1955708	9,50	JEU GARNITURES SMB 419X203 T090 CO	19557 , 19606	6	139,30
1955710	10,06	JEU GARNITURES SMB 419X203 T090 +1MM	19557 , 19606	6	153,20
1955713	9,27	JEU GARNITURES SMB 419X203 T099 CO	19557 , 19606	6	117,55
1955714	10,55	JEU GARNITURES SMB 419X203 T099 +1MM	19557 , 19606	6	133,15
1956002	7,00	JEU GARNITURES VOLVO 413X153 T088 CO	19560 , 19561	6	100,15
1956202	8,59	JEU GARNITURES VOLVO 394X203 T088 CO	19562 , 19563	6	114,35
1956801	6,62	JEU GARNITURES KASSBOHRER 300X200 T013 CO	19568	6	179,45
1956802	6,76	JEU GARNITURES KASSBOHRER 300X200 T013 +1MM	19568	6	197,45
1957306	5,03	JEU GARNITURES BPW 300X150 T090 CO	19573	6	184,55
1957307	5,44	JEU GARNITURES BPW 300X150 T090 +1,5MM	19573	6	202,95
1957308	5,07	JEU GARNITURES BPW 300X150 T099 CO	19573	6	167,70
1957422	7,68	JEU GARNITURES BPW 300X200 T099 CO	19574	6	201,25
1957424	8,62	JEU GARNITURES BPW 300X200 T099 +1,5MM	19574	6	221,35
1957425	6,94	JEU GARNITURES BPW 300X200 T099 +1MM	19574	6	243,45
1957427	6,40	JEU GARNITURES BPW 300X200 T090 CO	19574	6	208,40
1957428	6,51	JEU GARNITURES BPW 300X200 T090 +1MM	19574	6	231,50
1957429	6,95	JEU GARNITURES BPW 300X200 T090 +2MM	19574	6	254,70
1957431	5,96	JEU GARNITURES BPW 300X200 T099 17MM	19574	6	182,95
1957901	7,45	JEU GARNITURES MERCEDES 410X163 T020 CO	19579 , 19580	6	210,55
1958101	10,09	JEU GARNITURES MERCEDES 410X223 T020 CO	19581 , 19582	6	242,10
1959111	10,30	JEU GARNITURES BPW 420X220 T090 CO	19591	6	176,40
1960408	6,70	JEU GARNITURES ROR 311X190,5 T099 CO	19604 , 19605	6	150,75
1960409	6,42	JEU GARNITURES ROR 311X190,5 T099 +1MM	19604 , 19605	6	165,75
1961308	8,67	JEU GARNITURES SMB 419X178 T090 CO	19613 , 19614	6	130,90
1961310	8,71	JEU GARNITURES SMB 419X178 T090 +1MM	19613 , 19614	6	144,00
1961313	8,58	JEU GARNITURES SMB 419X178 T099 CO	19613 , 19614	6	113,85
1961314	9,11	JEU GARNITURES SMB 419X178 T099 +1MM	19613 , 19614	6	125,40
1961705	9,65	JEU GARNITURES DAF VAN HOOL 419X203 G203 CO	19617 , 19911	6	259,90
1962004	3,40	JEU GARNITURES RT 325X150 D7115 CO	19620 , 19621	6	107,50
1962005	3,71	JEU GARNITURES RT 325X150 D7115 +1MM	19620 , 19621	6	118,35
1969901	10,13	JEU GARNITURES EVOBUS MERCEDES 410X220 T016 CO	19699 , 19847 , 19848	6	243,15
1969902	10,62	JEU GARNITURES EVOBUS MERCEDES 410X220 T016 +1MM	19699 , 19847 , 19848	6	267,45
1969903	10,14	JEU GARNITURES EVOBUS MERCEDES 410X220 D7113 CO	19699 , 19847 , 19848	6	243,15
1969905	9,39	JEU GARNITURES EVOBUS MERCEDES 410X220 T088 CO	19699 , 19847 , 19848	6	211,45
1969906	10,00	JEU GARNITURES EVOBUS MERCEDES 410X220 T088 +1MM	19699 , 19847 , 19848	6	232,60
1970601	7,12	JEU GARNITURES BOVA MAN MERCEDES 410X163 T088 CO	19706 , 19579	6	228,30
1970603	7,37	JEU GARNITURES BOVA MAN MERCEDES 410X163 T016 CO	19706 , 19579	6	262,55
1970612	7,35	JEU GARNITURES BOVA MAN MERCEDES 410X163 D7113 CO	19706 , 19579	6	262,55
1970613	7,93	JEU GARNITURES BOVA MAN MERCEDES 410X163 D7113 +1MM	19706 , 19579	6	288,70
1970618	7,66	JEU GARNITURES BOVA MAN MERCEDES 410X163 T088 +1MM	19706 , 19579	6	251,10
1970701	9,76	JEU GARNITURES BOVA MAN MERCEDES 410X223 T088 CO	19707 , 19581	6	278,50
1970702	10,64	JEU GARNITURES BOVA MAN MERCEDES 410X223 T088 +1MM	19707 , 19581	6	306,30
1970705	10,38	JEU GARNITURES BOVA MAN MERCEDES 410X223 T016 CO	19707 , 19581	6	320,30
1970714	10,45	JEU GARNITURES BOVA MAN MERCEDES 410X223 D7113 CO	19707 , 19581	6	320,30
1970715	11,01	JEU GARNITURES BOVA MAN MERCEDES 410X223 D7113 +1MM	19707 , 19581	6	352,30
1970720	11,25	JEU GARNITURES BOVA MAN MERCEDES 410X223 T088 +2MM	19707 , 19581	6	336,95

TEXTAR	Poids	DESIGNATION	OBS	REM	PRIX HT
1970803	6,98	JEU GARNITURES MAN 360X182.5 D7121 CO	19708 , 19867	6	165,15
1971201	9,40	JEU GARNITURES IVECO 410X220 T011 CO	19712 , 19755	6	232,90
1971202	10,05	JEU GARNITURES IVECO 410X220 T011 +1MM	19712 , 19755	6	256,20
1971301	6,47	JEU GARNITURES MAN 410X163 T020 CO	19713	6	136,05
1971401	8,98	JEU GARNITURES IVECO 410X180 ROCKWELL 2 T088 CO	19714 , 19556 , 19715	6	163,30
1971403	10,00	JEU GARNITURES IVECO 410X180 ROCKWELL 2 T088 +2MM	19714 , 19556 , 19715	6	179,55
1971612	10,10	JEU GARNITURES IVECO 410X200 ROCKWELL 2 D7141 CO	19716 , 19553 , 19717	6	174,35
1971613	12,25	JEU GARNITURES IVECO 410X200 ROCKWELL 2 D7141 +1MM	19716 , 19553 , 19717	6	191,75
1971802	9,40	JEU GARNITURES SMB 360X200 D7122 CO	19718 , 19719	6	164,35
1974302	10,34	JEU GARNITURES KASSBOHRER NEOPLAN 410X220 D7113 CO	19743 , 19755	6	232,90
1975402	9,10	JEU GARNITURES IVECO 410X199,5 D7141 CO	19754	6	144,30
1975803	5,17	JEU GARNITURES VOLVO 360X170 D7141 CO	19758 , 19759	6	161,80
1975804	5,79	JEU GARNITURES VOLVO 360X170 D7141 +1MM	19758 , 19759	6	178,05
1976207	5,90	JEU GARNITURES SAE DUPILLIER 305X200 T090 CO	19762 , 19763	6	134,30
1976210	6,12	JEU GARNITURES SAE DUPILLIER 305X200 T099 CO	19762 , 19763	6	113,35
1979901	10,81	JEU GARNITURES VOLVO 394X254 T088 CO	19799 , 19800	6	162,50
1985502	9,08	JEU GARNITURES KASSBOHRER 410X180 D7113 CO	19855 , 19856	6	153,40
1986201	7,60	JEU GARNITURES SMB 311X203 T099 CO	19862 , 19863	6	168,55
1986202	7,90	JEU GARNITURES SMB 311X203 T099 +1MM	19862 , 19863	6	185,40
1988501	11,70	JEU GARNITURES VOLVO 394X240 T088 CO	19885 , 19886	6	171,10
1988802	8,30	JEU GARNITURES DAF 420X175 T088 CO	19888 , 19889	6	175,80
1989002	9,37	JEU GARNITURES DAF 420X200 T088 CO	19890 , 19891	6	170,05
1989007	9,42	JEU GARNITURES DAF 420X200 G203 CO	19890 , 19891	6	195,10
1989208	8,45	JEU GARNITURES SAE SAF 355X200 T099 CO	19892 , 19893	6	173,35
1990002	7,23	JEU GARNITURES DAF 420X150 T088 CO	19900 , 19901	6	143,40
1990004	8,30	JEU GARNITURES DAF 420X150 T088 +1MM	19900 , 19901	6	154,30
1990009	7,06	JEU GARNITURES DAF 420X150 G203 CO	19900 , 19901	6	164,85
1990210	7,83	JEU GARNITURES BPW 360X200 T090 CO	19902 , 19903	6	177,40
1990212	8,50	JEU GARNITURES BPW 360X200 T090 +1MM	19902 , 19903	6	195,20
1990213	8,65	JEU GARNITURES BPW 360X200 T090 +1,5MM	19902 , 19903	6	214,60
1990803	7,65	JEU GARNITURES ROR 350X200 T088 CO	19908 , 19909	6	106,90
1990804	7,75	JEU GARNITURES ROR 350X200 T088 +0,6MM	19908 , 19909	6	117,75
1991201	6,04	JEU GARNITURES SAF 356X150 D7122 CO	19912 , 19913	6	144,00
1991403	11,60	JEU GARNITURES DAF 420X240 G203 CO	19914 , 19915	6	250,40
1993101	5,53	JEU GARNITURES SCANIA 412,8X178 T088 CO	19931	6	116,50
1993102	6,15	JEU GARNITURES SCANIA 412,8X178 T088 +1MM	19931	6	128,15
1993104	5,94	JEU GARNITURES SCANIA 412,8X178 G115 CO	19931	6	134,00
1993106	6,24	JEU GARNITURES SCANIA 412,8X178 G115 +1MM	19931	6	147,35
1993108	7,20	JEU GARNITURES SCANIA 412,8X178 G115 +2MM	19931	6	158,60
1993201	7,18	JEU GARNITURES SCANIA 412,8X203 T088 CO	19932	6	129,10
1993202	6,97	JEU GARNITURES SCANIA 412,8X203 T088 +1MM	19932	6	146,25
1993204	7,05	JEU GARNITURES SCANIA 412,8X203 G115 CO	19932	6	152,90
1993206	7,08	JEU GARNITURES SCANIA 412,8X203 G115 +1MM	19932	6	168,10
1993208	7,36	JEU GARNITURES SCANIA 412,8X203 G115 +2MM	19932	6	185,00
1993301	9,40	JEU GARNITURES SCANIA 412,8X254 T088 CO	19933	6	157,70
1993304	8,82	JEU GARNITURES SCANIA 412,8X254 G115 CO	19933	6	181,30
1993307	9,26	JEU GARNITURES SCANIA 412,8X254 T088 +1MM	19933	6	173,45
1993402	7,50	JEU GARNITURES RENAULT 414X150 T088 CO	19934	6	134,00
1993409	8,59	JEU GARNITURES RENAULT 414X150 T115 CO	19934	6	154,00
1993410	7,68	JEU GARNITURES RENAULT 414X150 T088 +0,5MM	19934	6	144,20
1993502	8,69	JEU GARNITURES RENAULT 414X175 T088 CO	19935	6	157,50
1993507	8,69	JEU GARNITURES RENAULT 414X175 T104 +1,5MM	19935	6	NA
1993509	8,88	JEU GARNITURES RENAULT 414X175 T115 CO	19935	6	186,50
1993510	9,06	JEU GARNITURES RENAULT 414X175 T115 +1,5MM	19935	6	205,10
1993511	9,15	JEU GARNITURES RENAULT 414X175 (BOM) D7113 CO	19935	6	186,50
1993513	10,00	JEU GARNITURES RENAULT 414X175 (BOM) D7113 +1,5MM	19935	6	200,70
1993514	9,11	JEU GARNITURES RENAULT 414X175 T088 +0,5MM	19935	6	178,55

TEXTAR	Poids	DESIGNATION	OBS	REM	PRIX HT
1994102	6,65	JEU GARNITURES VOLVO 410X150 T088 CO	19941	6	134,50
1995201	6,25	JEU GARNITURES BPW 360X160 T090 CO	19952 , 19953	6	279,20
1995202	6,48	JEU GARNITURES BPW 360X160 T090 +1MM	19952 , 19953	6	307,10
1996708	5,67	JEU GARNITURES TRAILOR 300X200 T099 CO	19967 , 19968	6	127,25
1996709	5,86	JEU GARNITURES TRAILOR 300X200 T099 +1MM	19967 , 19968	6	137,00
1997201	8,73	JEU GARNITURES KAROSA 420X180 D7121 CO	19972	6	149,70
1998101	8,67	JEU GARNITURES ROR VALX 419X117,3 T099 CO	19981 , 19982	6	127,95
1998301	10,75	JEU GARNITURES ROR 419X218,7 T099 CO	19983 , 19984	6	192,70
2026101	2,00	PLAQUETTES FREIN CITROEN JUMPY PEUGEOT EXPERT FIAT	20261	1	104,65
2054701	1,30	PLAQUETTES FREIN DAEWOO OPEL	20547	1	68,85
2074701	1,78	PLAQUETTES FREIN MERCEDES	20747	1	80,00
2078401	2,05	PLAQUETTES FREIN MERCEDES	20784 , 29784	1	73,80
2180101	1,75	PLAQUETTES FREIN PEUGEOT 806 CITROEN EVASION FIAT	21801	1	106,60
2194502	1,36	PLAQUETTES FREIN SEAT VW	21945	1	82,75
2198003	1,24	PLAQUETTES FREIN RENAULT KANGOO NISSAN KUBISTAR	21980	1	49,45
2206201	3,11	PLAQUETTES FREIN MERCEDES VITO	22062	1	84,75
2208701	2,20	PLAQUETTES FREIN RENAULT VAUXHALL	22087	1	90,30
2214701	2,96	PLAQUETTES FREIN MAN TGE VW CRAFTER AV	22147	44	209,80
2217801	2,88	PLAQUETTES FREIN MAN TGE VW CRAFTER AV	22178	44	148,75
2279101	2,40	PLAQUETTES FREIN MERCEDES-BENZ	22791	44	77,13
2280201	NA	PLAQUETTES FREIN MAN TGE VW CRAFTER AR	22802	44	155,00
2302101	1,40	PLAQUETTES FREIN MERCEDES G SPRINTER	23021	1	75,65
2302201	1,80	PLAQUETTES FREIN MERCEDES VITO CLASSE V	23022	1	75,65
2304201	1,75	PLAQUETTES FREIN CITROEN FIAT PEUGEOT	23042	1	74,80
2309902	2,05	PLAQUETTES FREIN OPEL VIVARO RENAULT TRAFIC	23099	1	78,50
2312401	1,50	PLAQUETTES FREIN CITROEN BERLINGO PEUGEOT PARTNER	23124	1	76,90
2313101	1,55	PLAQUETTES FREIN AUDI SKODA VW	23131	1	57,95
2322501	1,30	PLAQUETTES FREIN OPEL COMBO	23225	1	80,10
2341703	0,85	PLAQUETTES FREIN OPEL	23417	1	48,20
2343501	2,24	PLAQUETTES FREIN NISSAN CABSTAR	23435	44	143,40
2350101	1,54	PLAQUETTES FREIN MITSUBISHI CANTER	23501	44	119,60
2355402	0,95	PLAQUETTES FREIN AUDI SEAT VW	23554	1	59,20
2358701	2,20	PLAQUETTES FREIN VW CADDY	23587	1	96,05
2360001	1,63	PLAQUETTES FREIN CITROEN PEUGEOT	23600	1	83,10
2361301	2,10	PLAQUETTES FREIN OPEL RENAULT MASTER NISSAN	23613	1	78,15
2366901	1,20	PLAQUETTES FREIN OPEL RENAULT MASTER NISSAN	23669	1	78,35
2383201	2,05	PLAQUETTES FREIN OPEL	23832	1	74,40
2390101	1,55	PLAQUETTES FREIN MERCEDES VOLKSWAGEN	23901	1	70,90
2391401	1,23	PLAQUETTES FREIN VW CADDY	23914	1	71,00
2391701	2,23	PLAQUETTES FREIN FIAT CITROËN JUMPER PEUGEOT BOXER	23917	1	128,15
2391901	2,55	PLAQUETTES FREIN FIAT CITROEN PEUGEOT	23919	44	128,15
2392101	1,38	PLAQUETTES FREIN FIAT CITROEN PEUGEOT	23921	44	106,00
2392103	1,45	PLAQUETTES FREIN NISSAN CABSTAR RT MAXITY	23921	1	106,50
2393001	1,72	PLAQUETTES FREIN RENAULT MEGANE	23930	1	75,40
2397901	1,45	PLAQUETTES FREIN CITROEN NEMO FIAT DOBLO	23979	1	90,80
2398001	1,16	PLAQUETTES FREIN NISSAN OPEL RENAULT TRAFIC	23980	1	77,25
2399002	1,95	PLAQUETTES FREIN MERCEDES CLASSE V SPRINTER VITO	23990	1	84,25
2400701	2,15	PLAQUETTES FREIN MERCEDES VIANO VITO	24007	1	82,10
2400801	0,97	PLAQUETTES FREIN MERCEDES VIANO VITO	24008	1	72,15
2410101	1,50	PLAQUETTES FREIN CITROEN BERLINGO PEUGEOT PARTNER	24101	1	76,65
2413701	1,05	PLAQUETTES FREIN CITROËN C5 FORD TRANSIT JAGUAR	24137	1	75,60
2446501	1,44	PLAQUETTES FREIN FIAT CITROEN PEUGEOT	24465	44	117,90
2446601	2,60	PLAQUETTES FREIN FIAT CITROEN PEUGEOT	24466	44	126,65
2446602	2,60	PLAQUETTES FREIN FIAT CITROEN PEUGEOT	24466	44	129,85
2446801	2,30	PLAQUETTES FREIN CITROEN JUMPER FIAT PEUGEOT BOXER	24468	1	126,75
2446802	2,30	PLAQUETTES FREIN CITROEN JUMPER FIAT PEUGEOT BOXER	24468	1	126,75
2448601	1,35	PLAQUETTES FREIN FORD	24486	1	78,30

TEXTAR	Poids	DESIGNATION	OBS	REM	PRIX HT
2452901	1,70	PLAQUETTES FREIN MITSUBISHI L200	24529	1	110,35
2459501	2,00	PLAQUETTES FREIN CITROEN JUMPY FIAT PEUGEOT EXPERT	24595	1	139,55
2473901	1,11	PLAQUETTES FREIN MERCEDES BENZ SPRINTER VW LT +TU	24739	1	81,95
2511201	1,59	PLAQUETTES FREIN NISSAN OPEL RENAULT MASTER	BREMBO , 25112	1	78,50
2514701	2,30	PLAQUETTES FREIN NISSAN OPEL RENAULT MASTER	BREMBO , 25147	1	82,10
2517201	2,15	PLAQUETTES FREIN NISSAN OPEL RENAULT MASTER	BREMBO , 25172	1	79,95
2900102	2,85	PLAQUETTES FREIN IVECO PERROT T456	29001	44	270,25
2901105	7,84	PLAQUETTES FREIN IVECO EUROCARGO T3018	BENDIX ADB 3700 , 29032	2	112,10
2901201	2,20	PLAQUETTES FREIN IVECO PERROT T3078	29012	2	124,35
2901302	4,05	PLAQUETTES FREIN RT SEE PAM 4X67 T3018	29013	2	102,10
2901602	12,90	PLAQUETTES FREIN IVECO WABCO T456	29016	2	220,05
2901704	4,70	PLAQUETTES FREIN IVECO ZETA T456	29017	2	103,75
2902501	25,00	PLAQUETTES FREIN PERLINI K110 T263	KNORR K110 , 29025	2	334,20
2903007	11,08	PLAQUETTES FREIN RT MERITOR D3 T3016	MERITOR D3 , 29030	2	192,55
2903009	11,12	PLAQUETTES FREIN KÄSSBOHRER MERITOR D3 T7400	MERITOR D3 , 29030	2	221,35
2903024	11,13	PLAQUETTES FREIN RT IRISBUS +TU	MERITOR D3 , 29030	52	218,70
2903203	6,01	PLAQUETTES FREIN IVECO BENDIX ADB 4300 T3018	BENDIX ADB 4300 , 29032	2	101,80
2903701	1,85	PLAQUETTES FREIN IVECO BREMBO T4136	29037	44	93,50
2903902	4,08	PLAQUETTES FREIN VOLVO MERITOR B FRAME T3018	29039	2	78,60
2904001	2,20	PLAQUETTES FREIN IVECO PERROT T3078	29040	2	128,65
2904101	1,92	PLAQUETTES FREIN IVECO BREMBO T4047	29041	2	101,65
2904303	6,80	PLAQUETTES FREIN RT D2 T3018	29043	2	186,00
2904402	5,71	PLAQUETTES FREIN IRISBUS FR1 SEE PAM P 6.67 T3018	29044	2	154,00
2905301	11,80	PLAQUETTES FREIN KASSBOHRER T3012 +1MM	29053	2	261,75
2905503	4,10	PLAQUETTES FREIN MAN PERROT 1000 VG T3010	29055	2	114,15
2905902	11,75	PLAQUETTES FREIN SCANIA T7400	29059	2	183,35
2906504	4,20	PLAQUETTES FREIN IVECO RT B 2.60 T3018	29065	2	83,70
2906705	4,03	PLAQUETTES FREIN IVECO NISSAN RT T3018	29067	2	90,65
2907102	2,34	PLAQUETTES FREIN RT B90 BENDIX T4136	29071	44	116,75
2907203	8,30	PLAQUETTES FREIN RT R312 BREMBO BIDISC 8 P T3034	29072	2	194,00
2907503	10,31	PLAQUETTES FREIN IVECO BREMBO T3018	29075	2	184,25
2907702	7,60	PLAQUETTES FREIN DAF 55 PERROT 1600 VG T3018	29077	2	233,95
2908302	11,05	PLAQUETTES FREIN MERCEDES MERITOR D3 T3012	29083	2	159,75
2909006	10,65	PLAQUETTES FREIN IRISBUS RT MERITOR D LISA T3016	29090	2	162,40
2909009	11,12	PLAQUETTES FREIN VOLVO MERITOR D LISA T3034	29090	2	208,00
2909015	11,10	PLAQUETTES FREIN RT IRISBUS +TU	29090	2	204,30
2909104	6,05	PLAQUETTES FREIN DAF RT PAN 17 T3010 +1 MM	29091 (29088)	2	120,00
2909702	4,30	PLAQUETTES FREIN RT SEE PAM 4X67 T3018	29097	2	156,45
2910004	7,35	PLAQUETTES FREIN RT MERITOR C LISA T3016	29100	2	324,80
2910701	2,80	PLAQUETTES FREIN IVECO PERROT T456	29107	2	240,75
2911303	11,41	PLAQUETTES FREIN MAN MERITOR D ELSA 1 T3010	29113	2	186,10
2911307	10,80	PLAQUETTES FREIN MAN MERITOR D ELSA 1 T3023	29113	2	339,90
2911401	11,80	PLAQUETTES FREIN MAN MERITOR D ELSA 1 T3010 +2 MM	29114	2	204,70
2911402	11,80	PLAQUETTES FREIN MAN MERITOR D ELSA 1 T3023 +2 MM	29114	2	143,10
2912111	2,44	PLAQUETTES FREIN IVECO DAILY I II RENAULT MASCOTT TH 17	29121	44	95,98
2912112	2,44	PLAQUETTES FREIN IVECO DAILY I II T3035 TH 20,3	29121	44	90,29
2912113	2,45	PLAQUETTES FREIN NISSAN CABSTAR RT MAXITY BREMBO	29121	44	140,45
2912204	4,05	PLAQUETTES FREIN DAILY 60-65 T3018	29122	2	127,05
2912303	1,73	PLAQUETTES FREIN IVECO DAILY II III T3078	29123	44	93,35
2912307	1,75	PLAQUETTES FREIN FORD TRANSIT AR BREMBO T4014	29123	44	207,35
2912405	7,54	PLAQUETTES FREIN ROR MERITOR DX 195 T3018	29124	2	141,55
2913103	11,56	PLAQUETTES FREIN MAN T3010	29131	2	182,85
2913105	11,56	PLAQUETTES FREIN IRISBUS RENAULT TRUCKS T3016	29131	2	193,25
2913111	10,80	PLAQUETTES FREIN VOLVO D7500	29131	2	182,85
2913115	11,63	PLAQUETTES RENAULT TRUCKS +TU (ex 2913171)	29131	2	219,40
2913401	6,63	PLAQUETTES FREIN UNIMOG PERROT 1300 VG T202	29134	44	285,20
2913606	6,60	PLAQUETTES FREIN VOLVO MERITOR B DUCO D7500	29136	2	131,75

TEXTAR	Poids	DESIGNATION	OBS	REM	PRIX HT
2913706	8,62	PLAQUETTES FREIN VOLVO MERITOR C DUCO T3034	29137	2	156,05
2913801	2,20	PLAQUETTES FREIN IVECO DAILY PERROT T3078	29138	44	124,35
2913901	1,85	PLAQUETTES FREIN IVECO DAILY BREMBO T4136	29139	44	90,80
2914001	1,92	PLAQUETTES FREIN IVECO DAILY BREMBO T4047	29140	44	109,20
2914106	8,20	PLAQUETTES FREIN DAF PAN 19-2 T3010	PAN 19-2 , 29141	2	370,90
2914302	10,80	PLAQUETTES FREIN SAE SAF SCANIA HALDEX DB22 T3060	29143	2	203,80
2915001	11,50	PLAQUETTES FREIN IVECO CITYCLASS DX225 T3018	29150	2	324,80
2915102	8,50	PLAQUETTES FREIN VOLVO MERITOR DLE DUCO T3034	29151	2	183,45
2915301	2,25	PLAQUETTES FREIN MERCEDES SPRINTER VW LT T3011	29153	44	94,40
2916002	2,68	PLAQUETTES FREIN IVECO MERCEDES RT BREMBO T4136	29160	44	134,15
2916004	3,00	PLAQUETTES FREIN IVECO MERCEDES RT BREMBO + ACC.	29160	44	118,35
2917301	6,76	PLAQUETTES FREIN VOLVO RT MERITOR ELSA 225-1 T3032	ELSA 225-1 , 29173	2	314,25
2917303	7,00	PLAQUETTES FREIN RT VOLVO +TU T3032	29173	52	345,75
2917401	9,21	PLAQUETTES FREIN RENAULT TRUCKS VOLVO T3032	ELSA 225-3 , 29174	2	165,55
2917402	9,06	PLAQUETTES FREIN RENAULT TRUCKS VOLVO T7400	ELSA 225-3 , 29174	2	186,50
2917403	9,15	PLAQUETTES FREIN RT + TU (EX 2917470)	29174	52	196,25
2917705	7,90	PLAQUETTES FREIN RT VOLVO VGT 195 T7600 HD	VGT 195 , 29177	2	286,15
2918101	8,20	PLAQUETTES FREIN RT HALDEX DB 19 T3032	29181	2	282,90
2918302	5,82	PLAQUETTES FREIN MERCEDES RP 2914812	29183	2	158,40
2918602	10,34	PLAQUETTES FREIN IVECO BREMBO T3018	29186	2	200,30
2918701	9,40	PLAQUETTES FREIN MERITOR ELSA H2 T7400	29187	2	107,15
2919001	1,55	PLAQUETTES FREIN MERCEDES SPRINTER VW CRAFTER +TU	29190	44	86,50
2919202	2,67	PLAQUETTES FREIN MERCEDES SPRINTER VW CRAFTER +TU	29192	44	85,80
2920002	2,88	PLAQUETTES FREIN MERCEDES SPRINTER VW CRAFTER T3036	29200	44	93,35
2920801	1,49	PLAQUETTES FREIN MULTICAR T4136	29208	44	234,95
2921101	NA	PLAQUETTES FREIN ROR (MDP5117) ELSA 225L-2	29211 , 29291	2	419,00
2921702	2,44	PLAQUETTES FREIN MERCEDES SPRINTER VW CRAFTER T3035	29217	44	84,15
2922701	7,25	PLAQUETTES FREIN BPW TSB3709 T8200	29227	2	172,80
2922801	8,21	PLAQUETTES FREIN BPW TSB4309 T8200	29228	2	193,75
2922901	2,69	PLAQUETTES FREIN IVECO DAILY III T4136	29229	44	159,24
2922902	2,66	PLAQUETTES FREIN NISSAN CABSTAR RT MAXITY BREMBO	29229	44	133,10
2923101	2,71	PLAQUETTES FREIN IVECO DAILY III T4136	29231	44	276,50
2923103	2,50	PLAQUETTES FREIN RT D SERIE NISSAN NT500 BREMBO	29231	44	289,75
2923201	2,45	PLAQUETTES FREIN IVECO DAILY III T4136	29232	44	192,50
2923701	1,44	VOIR 2916002	29237	44	141,60
2923801	1,85	PLAQUETTES FREIN MITSUBISHI CANTER SUMITOMO T4136	29238 , 29248	44	106,10
2924001	3,10	PLAQUETTES FREIN (8) MITSUBISHI CANTER SUMITOMO T4136	29240	44	137,30
2924201	3,70	PLAQUETTES FREIN (8) MITSUBISHI CANTER SUMITOMO T4136	29242	44	135,80
2924401	9,50	PLAQUETTES FREIN MERCEDES ACTROS AR KNORR SL7 T3050	29346 , 29244 , 29245	1	194,20
2924601	10,98	PLAQUETTES FREIN MERCEDES ACTROS AV KNORR SM7 T3050	29347 , 29246 , 29247	1	204,40
2924901	4,10	PLAQUETTES FREIN (8) MITSUBISHI CANTER SUMITOMO T4136	29249	44	153,55
2925601	5,20	PLAQUETTES FREIN IVECO EUROCARGO BREMBO T3018	29256	2	161,90
2926101	NA	PLAQUETTES FREIN NISSAN AKEBONO	29261 , 29262	2	NA
2926901	8,88	PLAQUETTES FREIN MERCEDES SAF (RP 2915801)	29269	2	193,75
2927201	7,85	PLAQUETTES FREIN RT VOLVO MERITOR 225-1 T7600 HD	29272	2	291,90
2927301	9,80	PLAQUETTES FREIN RT VOLVO MERITOR 225-3 T7600 HD	29273	2	225,15
2927701	9,50	PLAQUETTES FREIN ROR D DUCO D7500 RP2912503	29277	2	235,55
2927801	9,90	PLAQUETTES FREIN IVECO MAN MERCEDES KNORR PROTEC S	29278	2	196,20
2927802	10,10	PLAQUETTES FREIN DAF KNORR PROTEC S T7400	29278	2	214,60
2927804	10,30	PLAQUETTES FREIN DAF KNORR PROTECS T7070 +TU	29278	2	375,00
2927901	10,14	PLAQUETTES FREIN MAN WABCO MAXX22 T3010	29279	2	274,90
2928401	6,50	PLAQUETTES FREIN RT VOLVO MAXX19 T3032	29284	2	242,20
2928501	4,97	PLAQUETTES FREIN RENAULT TRUCKS WABCO PAN/MAXX 17	29088 , 29285	2	195,90
2928502	4,96	PLAQUETTES FREIN DAF MAN WABCO PAN 17 T3010	29088 , 29285	2	182,95
2928503	5,01	PLAQUETTES FREIN IVECO RENAULT TRUCKS WABCO PAN 17	29088 , 29285	2	195,90
2928504	4,94	PLAQUETTES FREIN APPLICATION BUS WABCO PAN 17 T7400	29088 , 29285	2	193,15
2929601	2,60	PLAQUETTES FREIN TOYOTA COASTER DYNA 400 SUMITOMO	29296 , 29297	2	82,00

TEXTAR	Poids	DESIGNATION	OBS	REM	PRIX HT
2930201	4,20	PLAQUETTES FREIN VOLVO T3018	29302	2	94,00
2930601	7,45	PLAQUETTES FREIN BPW SB3745 SN6 T3030	29306	2	204,40
2930701	9,85	PLAQUETTES FREIN BPW SB4345 SN7 T3030	29307	2	169,65
2930801	8,30	PLAQUETTES FREIN BPW SB4309 SK7 T3030	29308	2	169,65
2931301	7,20	PLAQUETTES FREIN DAF WABCO PAN 19-1 T3010	29159 , 29313	2	189,60
2931302	7,22	PLAQUETTES FREIN SAF WABCO PAN 19-1 T3060	29159 , 29313	2	189,60
2931303	8,40	PLAQUETTES FREIN APPLICATION BUS WABCO PAN 19-1 T7400	29159 , 29313	2	193,15
2932001	8,20	PLAQUETTES FREIN MAN T3010 PROTEC S (EX 2909507)	29320	2	237,10
2932002	8,20	PLAQUETTES FREIN MERCEDES T7400 PROTEC S (EX 2909518)	29320	2	282,90
2932003	7,60	PLAQUETTES FREIN MAN T3050 PROTEC S (EX 2909519/25)	29320	2	220,05
2932004	8,20	PLAQUETTES FREIN MERCEDES SAF T3060 PROTEC S	29320	2	162,00
2932005	8,20	PLAQUETTES FREIN IVECO T3030 PROTEC S (EX 2909522)	29320	2	185,20
2932201	2,98	PLAQUETTES FREIN TOYOTA COASTER BUS T4136	29322	2	143,80
2932403	6,70	PLAQUETTES FREIN MERCEDES UNIMOG ATE T527	29324	44	288,70
2932502	3,80	PLAQUETTES FREIN MERCEDES UNIMOG ATE T527 RPP 2976502	29325	2	192,80
2932701	2,75	PLAQUETTES FREIN NISSAN RT MAXITY BREMBO T4136 +TU	29327	44	119,70
2933101	10,50	PLAQUETTES FREIN SCANIA KNORR PRO TECHS T3050	29331	2	205,40
2933102	10,50	PLAQUETTES FREIN SCANIA KNORR PRO TECHS T7400	29331	2	240,60
2933601	8,64	PLAQUETTES FREIN SAF T3060 PAN 22-1	29162	2	198,70
2936101	8,16	PLAQUETTES FREIN DAF MERCEDES PROTECS T3016	29361	2	218,70
2949802	7,20	PLAQUETTES FREIN KASSBOHRER KNORR 2V20 T3018	29498	2	159,25
2958104	1,35	PLAQUETTES FREIN MERCEDES UNIMOG ATE T205 EP15MM	29581	44	86,50
2958105	1,60	PLAQUETTES FREIN MERCEDES UNIMOG ATE T205 EP19MM	29581	44	107,00
2962603	5,50	PLAQUETTES FREIN PERROT T456	29626	2	125,10
2970602	2,34	PLAQUETTES FREIN RENAULT BENDIX T4047	29706	44	170,35
2974703	12,20	PLAQUETTES FREIN DAF SETRA VAN HOOL KNORR K 85 T456	29747	2	251,90
2976402	6,70	PLAQUETTES FREIN UNIMOG ATE T527 (2 TU)	29764	44	297,35
2976502	3,91	PLAQUETTES FREIN UNIMOG ATE T527 (4 TU)	29765	44	188,40
2983506	4,00	PLAQUETTES FREIN MERCEDES T3018	29835	44	103,85
2998401	2,34	PLAQUETTES FREIN NISSAN BENDIX T4136	29984	44	128,30
2998501	2,34	PLAQUETTES FREIN RT B90 BENDIX T4136	29985	44	128,30
83015702	3,60	KIT FREIN RENAULT MASTER I 254X56 CYL DIA 25.4		49	208,15
84015700	3,66	KIT FREIN PREMONTE RENAULT MASTER I 254X56 CYL DIA 25.4		49	291,70
84030602	3,85	KIT FREIN PREMONTE RENAULT MASTER I 254X56 CYL DIA 25.4		49	295,00
91055100	1,19	MACHOIRES PARK DB & VW 160X40 +ACC		5	71,20
91057900	1,48	JEU MACHOIRES PARKING MERCEDES VW 170X40 +ACC		5	71,20
91059000	1,51	JEU MACHOIRES PARKING IVECO 170X42 -ACC		5	94,18
91061900	1,10	JEU MACHOIRES MERCEDES VITO 186X20		5	119,75
91066200	2,40	JEU MACHOIRES PARKING TOYOTA		5	42,90
91066700	2,24	JEU MACHOIRES PARKING CITROEN FIAT PEUGEOT 170X42		5	172,35
91066800	1,30	JEU MACHOIRES MERCEDES VW 180X25		5	105,35
91066900	1,22	JEU MACHOIRES PARKING MERCEDES 164X25		5	83,95
91067000	1,34	JEU MACHOIRES PARKING MERCEDES 180X25		5	74,20
91069000	1,76	JEU MACHOIRES PARKING MERCEDES		5	108,05
91074900	1,93	JEU MACHOIRES PARKING IVECO		5	150,40
91076100	0,47	JEU MACHOIRES PARKING MITSUBISHI ISUZU 190X47		5	32,30
91081400	1,58	JEU MACHOIRES PARKING IVECO 170X42 -ACC		5	98,00
92036103	3,64	DISQUE FREIN RENAULT EXPRESS KANGOO		9	42,25
92036203	4,09	DISQUE FREIN NISSAN KUBISTAR RENAULT KANGOO		57	56,45
92048103	4,89	DISQUE FREIN CITROEN BERLINGO PEUGEOT PARTNER		9	57,50
92073703	7,81	DISQUE FREIN CITROEN JUMPER FIAT DUCATO PEUGEOT BOXER		57	105,70
92073803	7,51	DISQUE FREIN CITROEN JUMPER FIAT DUCATO PEUGEOT BOXER		57	96,45
92073903	8,55	DISQUE FREIN CITROEN JUMPER FIAT DUCATO PEUGEOT BOXER		57	96,45
92089103	4,34	DISQUE FREIN CITROEN BERLINGO PEUGEOT PARTNER		9	51,50
92089803	7,69	DISQUE FREIN MERCEDES SPRINTER VARIO VW LT		57	70,80
92097700	7,59	DISQUE FREIN NISSAN INTERSTAR OPEL RENAULT MASTER		57	135,35
92100903	5,18	DISQUE FREIN RENAULT KANGOO NISSAN KUBISTAR		9	65,65

TEXTAR	Poids	DESIGNATION	OBS	REM	PRIX HT
92111203	6,93	DISQUE FREIN OPEL RENAULT		57	78,35
92111503	5,14	DISQUE FREIN CITROEN BERLINGO PEUGEOT PARTNER		9	57,75
92111603	6,88	DISQUE FREIN CITROEN BERLINGO PEUGEOT PARTNER		9	58,00
92115000	7,89	DISQUE FREIN CITROEN JUMPY FIAT SCUDO PEUGEOT EXPERT		9	102,80
92115903	10,55	DISQUE FREIN OPEL MOVANO RENAULT MASTER		57	135,35
92116003	9,05	DISQUE FREIN NISSAN PRIMASTAR OPEL RENAULT TRAFIC		57	131,35
92116100	7,98	DISQUE FREIN CITROEN JUMPER FIAT DUCATO PEUGEOT BOXER		57	105,15
92116203	7,75	DISQUE FREIN CITROEN JUMPER FIAT DUCATO PEUGEOT BOXER		57	106,70
92116300	28,58	DISQUE FREIN BPW		33	217,35
92116400	28,26	DISQUE FREIN BPW		33	230,60
92116500	29,78	DISQUE FREIN BPW		33	221,45
92116603	7,41	DISQUE FREIN CITROEN JUMPER FIAT DUCATO PEUGEOT BOXER		57	114,40
92116703	8,10	DISQUE FREIN CITROEN JUMPER FIAT DUCATO PEUGEOT BOXER		57	117,15
92120703	5,89	DISQUE FREIN VW CADDY		9	71,20
92120803	7,70	DISQUE FREIN VW CADDY		9	75,60
92131503	7,08	DISQUE FREIN MERCEDES SPRINTER VW LT		57	72,50
92137503	6,69	DISQUE FREIN MERCEDES VOLKSWAGEN		57	68,95
92137603	7,46	DISQUE FREIN MERCEDES VOLKSWAGEN		57	64,55
92153700	9,67	DISQUE + RLT NISSAN PRIMASTAR OPEL RENAULT TRAFIC		57	131,35
92155700	8,74	DISQUE FREIN IVECO		57	96,45
92155900	8,98	DISQUE FREIN IVECO DAILY III		57	99,85
92157000	10,16	DISQUE FREIN CITROEN JUMPY FIAT SCUDO PEUGEOT EXPERT		9	102,95
92157200	8,01	DISQUE FREIN CITROEN JUMPER FIAT DUCATO PEUGEOT BOXER		57	113,50
92157300	10,88	DISQUE FREIN CITROEN JUMPER FIAT DUCATO PEUGEOT BOXER		57	142,70
92157400	7,48	DISQUE FREIN CITROEN JUMPER FIAT DUCATO PEUGEOT BOXER		57	110,80
92157500	7,48	DISQUE FREIN CITROEN JUMPER FIAT DUCATO PEUGEOT BOXER		57	99,00
92157600	7,94	DISQUE FREIN CITROEN JUMPER FIAT DUCATO PEUGEOT BOXER		57	127,10
92171700	8,83	DISQUE FREIN IVECO DAILY III		57	178,00
92174603	6,60	DISQUE FREIN NISSAN TRADE		57	77,85
92228603	9,62	DISQUE FREIN MASTER IV AV		57	139,15
92228700	6,82	DISQUE FREIN MASTER III AR TRACTION		57	128,50
92228800	7,11	DISQUE FREIN MASTER IV AR ROUE SIMPLE PROPULSION		57	120,00
92230800	7,96	DISQUE FREIN MASTER III AR ROUE JUMEELEE PROPULSION		57	118,90
92288403	9,88	DISQUE FREIN MAN TGE VW CRAFTER AV		57	165,00
92288503	7,64	DISQUE FREIN MAN TGE VW CRAFTER		57	150,00
92308500	NA	DISQUE FREIN RT MAXITY NISSAN CABSTAR -ABS		57	102,60
93012400	7,30	DISQUE FREIN MERCEDES		57	51,85
93015500	15,74	DISQUE FREIN MERCEDES		33	80,15
93019400	10,59	DISQUE FREIN IVECO		57	140,55
93022600	29,26	DISQUE FREIN KASSBOHRER		33	200,65
93025600	20,80	DISQUE FREIN MERCEDES UNIMOG		33	120,50
93042801	14,18	DISQUE FREIN IVECO		57	195,15
93058100	34,16	DISQUE FREIN KASSBOHRER		33	174,00
93058200	33,26	DISQUE FREIN MERCEDES		33	137,30
93058800	14,60	DISQUE FREIN VOLVO		33	89,05
93066400	16,04	DISQUE FREIN MERCEDES		33	87,50
93067600	33,68	DISQUE FREIN KASSBOHRER		33	211,70
93071800	36,26	DISQUE FREIN MAN		33	146,70
93084000	36,91	DISQUE FREIN BOVA DAF		33	209,55
93084100	13,75	DISQUE FREIN DAF		33	87,90
93084200	14,77	DISQUE FREIN DAF		33	87,80
93084300	16,67	DISQUE FREIN FORD		33	87,00
93084400	NA	DISQUE FREIN IVECO DAILY		33	192,90
93084600	21,85	DISQUE FREIN IVECO ZETA		33	97,95
93084700	19,40	DISQUE FREIN IVECO		33	120,80
93084800	14,36	DISQUE FREIN IVECO		33	145,65
93084900	18,77	DISQUE FREIN IVECO		33	89,65

TEXTAR	Poids	DESIGNATION	OBS	REM	PRIX HT
93085000	33,89	DISQUE FREIN IVECO		33	192,80
93085100	33,18	DISQUE FREIN IVECO		33	144,65
93085200	36,21	DISQUE FREIN IVECO		33	138,30
93085300	14,75	DISQUE FREIN MAN		33	101,60
93085400	17,35	DISQUE FREIN MAN		33	122,55
93085500	17,99	DISQUE FREIN MAN		33	122,55
93085600	16,60	DISQUE FREIN MERCEDES		33	137,40
93085800	7,06	DISQUE FREIN RENAULT TRUCKS		33	56,20
93085900	14,71	DISQUE FREIN RENAULT TRUCKS		33	74,85
93086000	30,01	DISQUE FREIN RENAULT TRUCKS		33	219,65
93086100	32,86	DISQUE FREIN RENAULT TRUCKS		33	218,95
93086200	23,00	DISQUE FREIN RENAULT TRUCKS		33	128,20
93086300	12,90	DISQUE FREIN RENAULT TRUCKS		33	87,80
93086400	14,20	DISQUE FREIN VOLVO		33	153,00
93086500	16,97	DISQUE FREIN VOLVO		33	112,15
93086600	16,92	DISQUE FREIN VOLVO		33	182,35
93086700	35,11	DISQUE FREIN NEOPLAN		33	303,90
93086800	34,66	DISQUE FREIN NEOPLAN		33	303,90
93086900	23,70	DISQUE FREIN MAN		33	122,55
93087000	36,66	DISQUE FREIN MAN		33	146,70
93087100	36,56	DISQUE FREIN MAN		33	213,45
93087200	37,26	DISQUE FREIN MAN		33	146,70
93087500	12,10	DISQUE FREIN MERCEDES VARIO		33	147,70
93087600	11,30	DISQUE FREIN MERCEDES 709D>814D		33	156,50
93087700	12,70	DISQUE FREIN MERCEDES VARIO		33	162,15
93087800	12,50	DISQUE FREIN MERCEDES		57	123,80
93087900	35,36	DISQUE FREIN KASSBOHRER MERCEDES ACTROS		33	151,80
93088300	33,16	DISQUE FREIN SCANIA		33	239,90
93089600	9,88	DISQUE FREIN IVECO		57	131,85
93095100	15,12	DISQUE FREIN IVECO		57	158,45
93095800	28,78	DISQUE FREIN BPW		33	220,10
93096100	39,11	DISQUE FREIN IVECO RPP 93142900		33	163,25
93101100	18,24	DISQUE FREIN IVECO		33	254,65
93101200	36,76	DISQUE FREIN MERCEDES		33	238,25
93101300	14,65	DISQUE FREIN MERCEDES		33	105,80
93101400	24,89	DISQUE FREIN MERCEDES		33	158,25
93101500	27,93	DISQUE FREIN MERCEDES		33	188,80
93101600	19,90	DISQUE FREIN NEOPLAN		33	133,30
93101700	28,98	DISQUE FREIN SAF		33	180,95
93101800	34,54	DISQUE FREIN SAF (PLUS LIVRABLE)		33	145,65
93101900	39,72	DISQUE FREIN SAF		33	202,20
93102000	39,20	DISQUE FREIN SMB		33	132,05
93102300	15,85	DISQUE FREIN MERCEDES		33	152,60
93102400	15,35	DISQUE FREIN MERCEDES		33	142,60
93104600	8,61	DISQUE FREIN IVECO		57	120,95
93104900	29,48	DISQUE FREIN BPW		33	227,35
93105000	34,31	DISQUE FREIN RENAULT TRUCKS		33	146,70
93105100	47,48	DISQUE FREIN RENAULT TRUCKS		33	284,40
93105500	35,01	DISQUE FREIN VOLVO B12		33	174,00
93105600	25,29	DISQUE FREIN SAF		33	133,60
93105700	27,79	DISQUE FREIN DAF		33	272,40
93117400	6,49	DISQUE FREIN RENAULT		57	143,65
93117600	7,98	DISQUE FREIN RENAULT		57	131,75
93117700	31,29	DISQUE FREIN ROR		33	119,00
93117800	33,40	DISQUE FREIN MERCEDES (PLUS LIVRABLE)		33	174,00
93123403	8,67	DISQUE FREIN MERCEDES		57	83,50
93123503	5,12	DISQUE FREIN MERCEDES		57	69,25

TEXTAR	Poids	DESIGNATION	OBS	REM	PRIX HT
93126900	29,78	DISQUE FREIN BPW		33	210,55
93127000	29,78	DISQUE FREIN BPW		33	227,35
93127100	34,80	DISQUE FREIN BPW		33	215,30
93127200	7,96	DISQUE FREIN IVECO		57	128,65
93127300	15,09	DISQUE FREIN IVECO		57	234,60
93127400	23,87	DISQUE FREIN IVECO		33	144,65
93127500	31,54	DISQUE FREIN IVECO		33	225,30
93127600	31,38	DISQUE FREIN IVECO		33	225,30
93127700	18,07	DISQUE FREIN MAN MERCEDES		33	101,60
93127800	7,21	DISQUE FREIN MERCEDES		33	77,90
93127900	33,49	DISQUE FREIN ROR		33	146,70
93128000	18,07	DISQUE FREIN RENAULT TRUCKS		33	101,00
93128100	15,90	DISQUE FREIN RENAULT TRUCKS		33	95,15
93128200	14,85	DISQUE FREIN VOLVO		33	99,35
93138000	17,20	DISQUE FREIN MAN		33	169,80
93142400	19,12	DISQUE FREIN DAF		33	209,55
93142500	19,98	DISQUE FREIN DAF		33	232,65
93142600	18,05	DISQUE FREIN DAF		33	236,85
93142700	23,92	DISQUE FREIN DAF		33	244,10
93142800	29,54	DISQUE FREIN DAF		33	244,10
93142900	36,92	DISQUE FREIN IVECO		33	305,45
93143100	18,35	DISQUE FREIN MAN		33	167,65
93143203	9,61	DISQUE FREIN MERCEDES VOLKSWAGEN		57	99,95
93143303	7,72	DISQUE FREIN MERCEDES VOLKSWAGEN		57	76,70
93143403	10,51	DISQUE FREIN MERCEDES VOLKSWAGEN		57	85,30
93175400	15,25	DISQUE FREIN IVECO		57	153,10
93177500	7,81	DISQUE FREIN IVECO DAILY III		57	115,10
93177603	10,47	DISQUE FREIN IVECO DAILY III		9	157,75
93177703	13,64	DISQUE FREIN IVECO DAILY III		57	171,35
93185303	7,29	DISQUE FREIN CABSTAR 276 MM 5 TROUS		9	193,50
93186700	35,48	DISQUE FREIN MERCEDES ACTROS SETRA		33	178,90
93191200	NA	DISQUE FREIN MAN		33	347,55
93191500	16,35	DISQUE FREIN MERCEDES		33	160,60
93191900	NA	DISQUE FREIN NISSAN		33	NA
93192000	24,02	DISQUE FREIN RENAULT TRUCKS		33	234,60
93192300	31,18	DISQUE FREIN RENAULT TRUCKS VOLVO		33	276,00
93192400	NA	DISQUE FREIN RENAULT TRUCKS		33	320,00
93192700	40,58	DISQUE FREIN ROR		33	253,70
93193000	NA	DISQUE FREIN RENAULT TRUCKS ROR		33	NA
93193200	NA	DISQUE FREIN GIGANT HALDEX		33	490,65
93193400	NA	DISQUE FREIN GIGANT SAF		33	310,00
93193500	NA	DISQUE FREIN SAF		33	NA
93193700	NA	DISQUE FREIN VAN HOOL		33	NA
93221300	19,00	DISQUE FREIN IVECO		33	350,00
93222700	25,09	DISQUE FREIN MAN RENAULT TRUCKS VOLVO		33	107,35
93240600	8,04	DISQUE FREIN RT MAXITY NISSAN CABSTAR AV		33	102,80
93243000	39,48	DISQUE FREIN VOLVO FL 6 19,5"		33	344,50
93243400	38,26	DISQUE FREIN RT VOLVO ZF	68323012	33	450,00
93291200	34,40	DISQUE FREIN MERCEDES ACTROS MP4		33	460,00
93296100	36,00	DISQUE FREIN SCHMITZ		33	470,20
98012200	0,03	TEMOINS USURE MERCEDES OPTARE		45	9,40
98016800	0,10	TEMOINS USURE MERCEDES (FAT)		45	29,10
98016900	0,10	TEMOINS USURE MERCEDES (FAT)		45	41,10
98017002	0,05	TEMOINS USURE MERCEDES (FAT)		37	35,16
98017102	0,05	TEMOINS USURE MERCEDES (FAT) POUR +2 MM		37	62,85
98017200	0,03	TEMOINS USURE MERCEDES (FAD)		37	17,78
98017600	0,05	TEMOINS USURE MAN (FAD)		37	21,97

TEXTAR	Poids	DESIGNATION	OBS	REM	PRIX HT
98018200	0,01	TEMOINS USURE MERCEDES (FAD)		45	9,00
98021302	0,03	TEMOINS USURE MERCEDES (FAD)		34	14,35
98022000	0,01	TEMOINS USURE MERCEDES (FAD)		45	25,00
98022100	0,03	TEMOINS USURE MERCEDES (FAD)		37	25,14
98022200	0,09	TEMOINS USURE RENAULT TRUCKS (FAD)		37	41,90
98022300	0,04	TEMOINS USURE IVECO (FAD)		37	13,59
98022400	0,05	TEMOINS USURE IVECO (FAD)		37	20,95
98022500	0,03	TEMOINS USURE IVECO (FAD)		37	17,78
98022800	0,03	TEMOINS USURE RT IRISBUS (FAD)		37	31,48
98023400	0,02	TEMOINS USURE RT (FAD)		37	26,16
98023500	0,01	TEMOINS USURE MAN CO & +1MM (FAT)	17238,19495,19496,19713	45	31,48
98023600	0,01	TEMOINS USURE MAN +2MM & +3MM (FAT)	17238,19495,19496,19713	37	31,48
98024100	0,30	TEMOINS USURE RT PERROT (FAD)		37	37,71
98024300	0,03	TEMOINS USURE MAN VAN HOOL (FAD)		37	34,54
98024400	0,04	TEMOINS USURE MAN (FAD)		37	42,92
98024800	0,01	TEMOINS USURE IVECO (FAD)		45	32,60
98025000	0,05	TEMOINS USURE IVECO (FAD)		37	23,10
98025100	0,10	TEMOINS USURE RENAULT TRUCKS (FAD)		37	41,90
98025200	0,05	TEMOINS USURE RENAULT TRUCKS (FAD)		37	41,90
98025300	0,09	TEMOINS USURE IVECO (FAD)		37	41,90
98025400	0,05	TEMOINS USURE DAF SCANIA (FAD)		37	20,95
98025500	0,04	TEMOINS USURE RT IRISBUS (FAD)		37	26,16
98026300	0,00	TEMOINS USURE MERCEDES (FAD)		45	22,60
98026400	0,01	TEMOINS USURE MERCEDES (FAD)		45	36,10
98027500	0,65	TEMOINS USURE RENAULT TRUCKS (FAD)		37	41,90
98027600	0,09	TEMOINS USURE RENAULT TRUCKS (FAD)		37	26,16
98028200	0,09	TEMOINS USURE RT 29173/174/177/169 (FAD)	29173 , 29174 , 29177	37	31,48
98028400	0,10	TEMOINS USURE IVECO (FAD)		34	42,72
98028500	0,10	TEMOINS USURE RT MASCOTT (FAD)	29121 ,	37	31,48
98028600	0,03	TEMOINS USURE DAF (FAD)		37	29,33
98028700	0,06	TEMOINS USURE RENAULT TRUCKS (FAD)		37	12,57
98028800	0,10	TEMOINS USURE SAE SAF LONG 294 (FAD)		37	47,11
98028900	0,10	TEMOINS USURE BPW LONG 682 (FAD)		37	52,43
98031500	0,11	TEMOINS USURE IVECO (FAD)		37	50,28
98031600	0,11	TEMOINS USURE DAF (FAD)		37	42,92
98031700	0,08	TEMOINS USURE MERCEDES (FAD)		45	11,30
98031900	0,01	TEMOINS USURE RENAULT TRUCKS (FAD)		37	26,16
98032000	0,01	TEMOINS USURE MAN (FAD)		37	62,85
98032300	0,02	TEMOINS USURE NEOPLAN (FAD)		37	50,28
98032400	0,07	TEMOINS USURE MAN (FAD)		37	41,90
98033700	0,01	TEMOINS USURE MERCEDES (FAD)		45	11,30
98033800	0,01	TEMOINS USURE MERCEDES (FAD)		45	11,10
98036500	0,02	TEMOINS USURE MERCEDES (FAD)		45	11,30
98040700	0,01	TEMOINS USURE IVECO III (FAD)		45	31,10
98040800	0,01	TEMOINS USURE IVECO (FAD)		45	34,40
98040900	0,01	TEMOINS USURE IVECO (FAD)		45	34,40
98042200	0,03	TEMOINS USURE IVECO (FAD)		34	34,75
98051100	0,02	TEMOINS USURE IVECO LONG 120MM (FAD)		45	33,93
98051200	0,03	TEMOINS USURE IVECO LONG 295MM (FAD)		45	33,85
98059400	0,02	TEMOIN USURE MAN TGE VW CRAFTER		45	19,45
98059500	0,02	TEMOIN USURE MAN TGE VW CRAFTER		45	13,50
MDB2907	2,69	PLAQUETTES FREIN IVECO DAILY III	29229	1	135,00
MDB2908	2,40	PLAQUETTES FREIN IVECO DAILY III	29232	1	155,95
MDB2917	2,69	PLAQUETTES FREIN NISSAN CABSTAR	29229	1	107,15
WIK538	NA	TEMOINS D'USURE 29174/29173/29177		VI	15,40

TIMKEN	Poids	DESIGNATION	REM	PRIX HT
31308	NA	ROULEMENT CONIQUES ISOCLASS™	VI	99,67
02473/02420	NA	ROULEMENT CONIQUES SR*	VI	101,54
02474/02420	NA	ROULEMENT CONIQUES	VI	89,69
02475/02420	NA	ROULEMENT CONIQUES SR*	VI	79,29
02872/02820	NA	ROULEMENT CONIQUES	VI	50,70
03062/03162	NA	ROULEMENT CONIQUES	VI	87,81
07087X/07210X	0,128	ROULEMENTS DE ROUES ET MOYEUX	VI	56,15
07100S/07210X	NA	ROULEMENT CONIQUES	VI	52,73
09067/09195	NA	ROULEMENT CONIQUES	VI	55,37
09067/09196	NA	ROULEMENT CONIQUES	VI	57,48
09074/09194	NA	ROULEMENT CONIQUES SR*	VI	49,09
09074/09196	NA	ROULEMENT CONIQUES	VI	51,33
11162/11300	NA	ROULEMENT ROUE	VI	174,03
11590/11520	NA	ROULEMENT CONIQUES	VI	63,98
12580/520	NA	ROULEMENT CONIQUES SR*	VI	55,14
13685/13621	NA	ROULEMENT CONIQUES SIMPLE RANGEE SR*	VI	60,14
14125A/14274	NA	ROULEMENT CONIQUES SR*	VI	50,28
14130/14276	NA	ROULEMENT CONIQUES SR*	VI	51,56
14132T/14276	NA	ROULEMENT CONIQUES SR*	VI	96,85
14137A/276	NA	ROULEMENT CONIQUES	VI	57,64
14138A/14276	NA	ROULEMENT CONIQUES SIMPLE RANGEE SR*	VI	50,03
14585/525	NA	ROULEMENT CONIQUES	VI	294,96
15100/245	NA	ROULEMENT ROUE	VI	46,16
15100SR/15245	NA	ROULEMENT CONIQUES SR*	VI	281,18
15103S/243	NA	ROULEMENT CONIQUES	VI	77,84
15106/15245	NA	ROULEMENT CONIQUES SR*	VI	48,73
15112/15245	NA	ROULEMENT CONIQUES SR*	VI	48,13
15112/15250X	NA	ROULEMENT CONIQUES SR*	VI	54,83
15123/15245	NA	ROULEMENT CONIQUES	VI	50,49
15578/520	NA	ROULEMENT CONIQUES	VI	58,80
16150/16283	NA	ROULEMENT CONIQUES	VI	126,27
16150/16284	NA	ROULEMENT ROUE	VI	96,04
18590/18520	NA	ROULEMENT CONIQUES SIMPLE RANGEE SR*	VI	81,67
18690/18620	0,303	ROULEMENTS DE ROUES ET MOYEUX	VI	70,58
18790/18720	0,403	ROULEMENTS DE ROUES ET MOYEUX SR*	VI	67,88
19150/19268	NA	ROULEMENT CONIQUES SIMPLE RANGEE SR*	VI	124,45
19150/NP353933	NA	ROULEMENT CONIQUES	VI	157,84
1988/1922	0,204	ROULEMENTS DE ROUES ET MOYEUX	VI	92,35
1994X/1922	NA	ROULEMENT CONIQUES SR*	VI	77,41
21075/21212	NA	ROULEMENT CONIQUES SIMPLE RANGEE	VI	76,36
23690/23620	NA	ROULEMENT CONIQUES	VI	209,50
24780/24720	NA	ROULEMENT CONIQUES SIMPLE RANGEE SR*	VI	89,16
24780/24721	NA	ROULEMENT ROUE	VI	102,49
25577/25523	NA	ROULEMENT CONIQUES	VI	77,71
25584/25520	NA	ROULEMENT CONIQUES SR*	VI	62,18
25590/25521	NA	ROULEMENT CONIQUES	VI	74,98
2580/2520	0,383	ROULEMENTS DE TRANSMISSION	VI	109,68
2580A/2520A	NA	ROULEMENT ROUE	VI	111,94
2585/2523S	NA	ROULEMENT CONIQUES SR*	VI	306,94
25877/25821	NA	ROULEMENT ROUE	VI	62,04
26881/26824	0,602	ROULEMENTS DE TRANSMISSION SR*	VI	105,32
2788/2729	NA	ROULEMENT CONIQUES SIMPLE RANGEE	VI	76,90
27880/27820	NA	ROULEMENT CONIQUES	VI	103,64
2789/2720	0,42	ROULEMENTS ROUES, MOYEUX ET TRANSMISSION	VI	70,74
2789/2729	0,424	ROULEMENTS DE TRANSMISSION	VI	80,68
28137/28317	NA	ROULEMENT CONIQUES SR*	VI	360,64
28682/622	NA	ROULEMENT CONIQUES SR*	VI	93,24

TIMKEN	Poids	DESIGNATION	REM	PRIX HT
28985/920	NA	ROULEMENT CONIQUES SR*	VI	125,96
29580/520	NA	ROULEMENT CONIQUES SR*	VI	169,53
29586/29520	NA	ROULEMENT ROUE	VI	175,27
29675/29620	NA	ROULEMENT CONIQUES SIMPLE RANGEE	VI	126,22
29685/29620	NA	ROULEMENT CONIQUES SIMPLE RANGEE	VI	134,48
30203	NA	ROULEMENT CONIQUES ISOCLASS™	VI	25,62
30204	NA	ROULEMENT CONIQUES ISOCLASS™	VI	27,32
30205	0,16	ROULEMENTS DE ROUES ET MOYEUX	VI	30,31
30211	NA	ROULEMENT CONIQUES ISOCLASS™	VI	78,01
30213	1,088	ROULEMENTS DE ROUES ET MOYEUX	VI	114,94
30215	1,312	ROULEMENTS DE ROUES ET MOYEUX	VI	134,46
30219	2,942	ROULEMENTS DE ROUES ET MOYEUX	VI	288,91
30302	NA	ROULEMENT CONIQUES ISOCLASS™	VI	31,43
30303	NA	ROULEMENT CONIQUES ISOCLASS™	VI	31,79
30304	NA	ROULEMENT CONIQUES ISOCLASS™	VI	31,50
30305	0,251	ROULEMENTS DE ROUES ET MOYEUX	VI	36,90
30308	NA	ROULEMENT CONIQUES ISOCLASS™	VI	69,09
30310	1,29	ROULEMENTS DE ROUES ET MOYEUX	VI	106,26
30311	1,8	ROULEMENTS DE ROUES ET MOYEUX	VI	140,94
31309	NA	ROULEMENT CONIQUES ISOCLASS™	VI	130,31
31311	1,453	ROULEMENTS DE ROUES ET MOYEUX	VI	180,69
31313	2,26	ROULEMENTS DE ROUES ET MOYEUX	VI	309,40
31315	3,245	ROULEMENTS DE ROUES ET MOYEUX	VI	454,52
31593/31520	NA	ROULEMENT CONIQUES	VI	90,48
3188S/3120	NA	ROULEMENT CONIQUES SR*	VI	593,17
32004X	NA	ROULEMENT CONIQUES ISOCLASS™	VI	31,50
32005X	NA	ROULEMENT CONIQUES ISOCLASS™	VI	31,22
32006X	0,2	ROULEMENTS DE ROUES ET MOYEUX	VI	35,81
32007X	NA	ROULEMENT CONIQUES ISOCLASS™	VI	38,48
32008X	0,235	ROULEMENTS DE ROUES ET MOYEUX	VI	44,13
32009X	0,35	ROULEMENTS DE ROUES ET MOYEUX	VI	50,64
32028X	NA	ROULEMENT CONIQUES ISOCLASS™	VI	775,52
32204	NA	ROULEMENT CONIQUES ISOCLASS™	VI	157,17
32205	NA	ROULEMENT CONIQUES ISOCLASS™	VI	165,03
32205B	NA	ROULEMENT CONIQUES	VI	60,15
32206	0,29	ROULEMENTS DE ROUES ET MOYEUX	VI	42,20
32206B	NA	ROULEMENT CONIQUES ISOCLASS™	VI	123,34
32207	0,406	ROULEMENTS DE ROUES ET MOYEUX	VI	49,31
32208	0,501	ROULEMENTS DE ROUES ET MOYEUX	VI	55,12
32210	0,595	ROULEMENTS ROUES, MOYEUX ET TRANSMISSION	VI	69,37
32222	6,82	ROULEMENTS DE ROUES ET MOYEUX	VI	703,57
32305	0,571	ROULEMENTS DE ROUES ET MOYEUX	VI	53,06
32308B	1,203	ROULEMENTS DE ROUES ET MOYEUX	VI	158,11
32309B	1,337	ROULEMENTS DE ROUES ET MOYEUX	VI	233,77
32312B	NA	ROULEMENT CONIQUES ISOCLASS™	VI	935,78
32317	NA	ROULEMENT CONIQUES ISOCLASS™	VI	702,38
33013	0,505	ROULEMENTS ROUES, MOYEUX ET TRANSMISSION	VI	127,55
33110	0,604	ROULEMENTS DE TRANSMISSION	VI	332,41
33114	1,57	ROULEMENTS DE TRANSMISSION	VI	204,43
33205	0,25	ROULEMENTS DE ROUES ET MOYEUX	VI	49,34
33262A/33461	1,222	ROULEMENTS DE TRANSMISSION SR*	VI	192,94
33275/33462	NA	ROULEMENT CONIQUES SIMPLE RANGEE SR*	VI	148,80
33275/33472	1,476	ROULEMENTS DE TRANSMISSION SR*	VI	149,09
33281/33472	1,105	ROULEMENTS ROUES/ MOYEUX SR*	VI	172,27
3386/3325	0,64	ROULEMENTS DE TRANSMISSION	VI	123,33
33889/33821	NA	ROULEMENT CONIQUES SR*	VI	122,23
34306/34478	NA	ROULEMENTS DE TRANSMISSION	VI	133,24

TIMKEN	Poids	DESIGNATION	REM	PRIX HT
344/332	NA	ROULEMENTS DE TRANSMISSION SR*	VI	85,76
359S/354X	NA	ROULEMENT CONIQUES	VI	248,07
36690/36620	NA	ROULEMENT CONIQUES SIMPLE RANGEE SR*	VI	398,20
368A/362AX	NA	ROULEMENT CONIQUES SR*	VI	168,19
37425/625	NA	ROULEMENT CONIQUES SIMPLE RANGEE	VI	279,59
3778/3720	0,975	ROULEMENTS ROUES/ MOYEUX	VI	95,56
3782/3720	0,894	ROULEMENTS DE ROUES ET MOYEUX	VI	89,49
386A/382A	NA	ROULEMENT CONIQUES SR*	VI	87,49
3877/3820	NA	ROULEMENT CONIQUES	VI	97,35
3879/3820	NA	ROULEMENT CONIQUES SR*	VI	150,83
387A/382S	NA	ROULEMENT CONIQUES	VI	93,54
387AS/382A	NA	ROULEMENT CONIQUES	VI	81,30
3880/3820	0,855	ROULEMENTS ROUES/ MOYEUX SR*	VI	95,09
390A/394A	NA	ROULEMENT CONIQUES SR*	VI	91,58
39236/39412	NA	ROULEMENT CONIQUES SIMPLE RANGEE SR*	VI	177,24
395/394A	NA	ROULEMENT CONIQUES SR*	VI	101,69
39585/39520	NA	ROULEMENT ROUE	VI	144,23
3977/3920	NA	ROULEMENTS ROUES/ MOYEUX SR*	VI	158,40
3980/3920	NA	ROULEMENT CONIQUES SR*	VI	122,16
3982/3925	1,355	ROULEMENTS ROUES/ MOYEUX SR*	VI	124,56
3994/3920	NA	ROULEMENT CONIQUES	VI	119,50
418/414	NA	ROULEMENT CONIQUES	VI	133,11
420/414	NA	ROULEMENT CONIQUES SR*	VI	132,82
42375/42584	NA	ROULEMENT CONIQUES SIMPLE RANGEE SR*	VI	254,83
42376/584	NA	ROULEMENT CONIQUES	VI	251,79
42381/584	NA	ROULEMENT CONIQUES	VI	243,35
42687/42620	1,358	ROULEMENTS ROUES, MOYEUX ET TRANSMISSION	VI	208,34
42690/42620	1,315	ROULEMENTS ROUES/ MOYEUX SR*	VI	221,76
43125/43312	NA	ROULEMENT CONIQUES SR*	VI	106,19
4395/4335	NA	ROULEMENT CONIQUES SR*	VI	212,97
44162/348	NA	ROULEMENT CONIQUES SR*	VI	114,93
45285/45220	NA	ROULEMENT ROUE SR*	VI	128,73
45285A/45220B	1,398	ROULEMENTS DE TRANSMISSION	VI	691,90
462/453X	NA	ROULEMENT CONIQUES SIMPLE RANGEE	VI	132,95
47487/47420	1,343	ROULEMENTS DE ROUES ET MOYEUX	VI	251,38
48385/320	NA	ROULEMENT CONIQUES	VI	497,72
48685/620	NA	ROULEMENT CONIQUES SR*	VI	611,76
49175/368	NA	ROULEMENTS ROUES/ MOYEUX SR*	VI	280,21
495/492A	NA	ROULEMENT CONIQUES SIMPLE RANGEE SR*	VI	184,85
49585/49520	NA	ROULEMENT CONIQUES SR*	VI	143,04
497/492A	1,418	ROULEMENTS DE ROUES ET MOYEUX SR*	VI	153,11
497A/492A	NA	ROULEMENTS DE TRANSMISSION	VI	169,06
512029	NA	MOYEU US	VI	130,98
512154	NA	MOYEU US	VI	116,27
512155	NA	MOYEU US	VI	234,96
512156	NA	MOYEU US	VI	232,77
512157	NA	MOYEU US	VI	538,89
512169	NA	MOYEU US	VI	337,23
512170	NA	MOYEU US	VI	312,72
512220	NA	MOYEU US	VI	167,27
513074	NA	MOYEU US	VI	158,11
513075	NA	MOYEU US	VI	208,98
513089	NA	MOYEU US	VI	188,70
513122	NA	MOYEU US	VI	201,67
513123	NA	MOYEU US	VI	198,96
52375/52618	2,508	ROULEMENTS DE ROUES ET MOYEUX	VI	363,87
52393/618	NA	ROULEMENT CONIQUES SR*	VI	340,33

TIMKEN	Poids	DESIGNATION	REM	PRIX HT
528/522	1,215	ROULEMENTS DE TRANSMISSION SR*	VI	137,06
529X/522	NA	ROULEMENT CONIQUES SR*	VI	154,43
53176/53375	1,043	ROULEMENTS ROUES/ MOYEUX SR*	VI	127,41
53178/53375	0,93	ROULEMENTS ROUES/ MOYEUX	VI	156,37
53178/53377	NA	ROULEMENT CONIQUES	VI	266,36
535/532A	1,722	ROULEMENTS ROUES/ MOYEUX SR*	VI	301,08
55175/55437	1,32	ROULEMENTS DE TRANSMISSION SR*	VI	198,85
55187/55443	1,286	ROULEMENTS ROUES/ MOYEUX SR*	VI	602,11
55187C/55443	1,617	ROULEMENTS DE TRANSMISSION SR*	VI	199,55
55200/55437	NA	ROULEMENT ROUE SR*	VI	207,35
555S/552A	NA	ROULEMENT CONIQUES SR*	VI	188,67
558/552A	2,278	ROULEMENTS ROUES/ MOYEUX	VI	207,53
5583/5535	2,656	ROULEMENTS DE ROUES ET MOYEUX	VI	321,86
5584/5535	2,164	ROULEMENTS ROUES/ MOYEUX SR*	VI	269,92
559/552A	2,175	ROULEMENTS DE ROUES ET MOYEUX	VI	228,19
560/552A	1,751	ROULEMENTS ROUES/ MOYEUX SR*	VI	181,11
56426/56650	2,401	ROULEMENTS ROUES/ MOYEUX SR*	VI	438,57
566/563	1,777	ROULEMENTS DE ROUES ET MOYEUX	VI	180,39
580X/572	NA	ROULEMENT CONIQUES SR*	VI	240,92
582/572	2,006	ROULEMENTS DE ROUES ET MOYEUX	VI	196,49
593/592A	NA	ROULEMENT CONIQUES	VI	224,51
594/593X	2,426	ROULEMENTS ROUES/ MOYEUX SR*	VI	260,45
598/592A	2,45	ROULEMENTS DE ROUES ET MOYEUX	VI	241,61
5BC/6	NA	ROULEMENT CONIQUES SR*	VI	34,76
5BC/6CE	NA	ROULEMENT CONIQUES	VI	55,76
6386/6320	3,337	ROULEMENTS DE ROUES ET MOYEUX	VI	393,29
6391/6320	NA	ROULEMENT CONIQUES SR*	VI	724,73
641/632	NA	ROULEMENT CONIQUES	VI	269,40
64450/64700	NA	ROULEMENTS DE ROUES ET MOYEUX	VI	407,21
645/632	NA	ROULEMENT CONIQUES SR*	VI	260,74
65200/65500	NA	ROULEMENT CONIQUES SR*	VI	296,07
65237/65500	2,428	ROULEMENTS ROUES/ MOYEUX SR*	VI	243,97
65390/65320	2,092	ROULEMENTS DE TRANSMISSION	VI	322,52
6581X/6535	4,3	ROULEMENTS DE ROUES ET MOYEUX	VI	1 917,69
66200/66462	1,578	ROULEMENTS ROUES/ MOYEUX SR*	VI	202,24
663/652	NA	ROULEMENT CONIQUES SR*	VI	270,07
665A/653	NA	ROULEMENT CONIQUES	VI	255,86
665X/653X	2,64	ROULEMENTS ROUES/ MOYEUX	VI	1 329,24
67390/67322	4,236	ROULEMENTS DE ROUES ET MOYEUX SR*	VI	597,00
681A/672	3,587	ROULEMENTS ROUES/ MOYEUX SR*	VI	314,21
685/672	3,874	ROULEMENTS ROUES/ MOYEUX SR*	VI	324,79
72200C/72487	2,023	ROULEMENTS DE TRANSMISSION	VI	198,14
72212C/72487	1,98	ROULEMENTS DE TRANSMISSION	VI	218,70
72218C/72487	1,871	ROULEMENTS ROUES/ MOYEUX SR*	VI	216,93
72225C/487	NA	ROULEMENT CONIQUES	VI	216,09
740/742	NA	ROULEMENT CONIQUES SR*	VI	327,85
74550/74850	5,74	ROULEMENTS ROUES/ MOYEUX SR*	VI	812,47
748S/742	3,373	ROULEMENTS ROUES/ MOYEUX SR*	VI	372,41
749A/742	3,108	ROULEMENTS ROUES/ MOYEUX SR*	VI	308,22
757/752	NA	ROULEMENT CONIQUES SR*	VI	386,68
782/772	5,316	ROULEMENTS ROUES/ MOYEUX SR*	VI	486,07
78214/78551	2,902	ROULEMENTS DE TRANSMISSION SR*	VI	487,53
78215C/78551	NA	ROULEMENT CONIQUES	VI	365,44
78225/78551	2,403	ROULEMENTS DE TRANSMISSION SR*	VI	390,14
78250/78551	NA	ROULEMENT CONIQUES SR*	VI	335,75
861/854	NA	ROULEMENT ROUE SR*	VI	648,74
H414245X/10	NA	ROULEMENTS ROUES/ MOYEUX SR*	VI	474,06

TIMKEN	Poids	DESIGNATION	REM	PRIX HT
H414249/10	NA	ROULEMENTS DE ROUES ET MOYEUX	VI	284,73
H715341/11	NA	ROULEMENT CONIQUES SR*	VI	309,25
H715343/11	NA	ROULEMENT CONIQUES SR*	VI	324,69
H715345/11	NA	ROULEMENTS DE TRANSMISSION SR*	VI	317,76
H715347/11	NA	ROULEMENTS DE TRANSMISSION SR*	VI	436,97
H913849/10	NA	ROULEMENTS ROUES/ MOYEUX SR*	VI	446,48
H916642/10	NA	ROULEMENT CONIQUES SR*	VI	1 552,95
H917849/10	NA	ROULEMENT CONIQUES SR*	VI	1 846,81
HH221431/10	NA	ROULEMENTS ROUES/ MOYEUX SR*	VI	1 242,70
HH221449/10	NA	ROULEMENT CONIQUES	VI	847,49
HH224335/10	NA	ROULEMENTS ROUES/ MOYEUX SR*	VI	1 387,13
HM212047/10	NA	ROULEMENTS ROUES/ MOYEUX SR*	VI	137,90
HM212049/11	NA	ROULEMENTS ROUES/ MOYEUX SR*	VI	116,35
HM218248Z/10	NA	ROULEMENTS ROUES/ MOYEUX	VI	2 903,75
HM220149Z/110Z	NA	ROULEMENTS ROUES/ MOYEUX	VI	390,96
HM515749/16	NA	ROULEMENTS ROUES/ MOYEUX SR*	VI	546,73
HM516449C/10	NA	ROULEMENT ROUE SR*	VI	229,96
HM624749/10	NA	ROULEMENT ROUE SR*	VI	935,73
HM801346/10	NA	ROULEMENTS DE TRANSMISSION	VI	150,42
HM801346X/10	0,469	ROULEMENTS DE ROUES ET MOYEUX	VI	102,22
HM803146/10	0,839	ROULEMENT CONIQUES SIMPLE RANGEE	VI	107,59
HM804840/10	NA	ROULEMENT CONIQUES SR*	VI	131,24
HM804842/10	NA	ROULEMENTS DE TRANSMISSION	VI	153,15
HM804843/10	NA	ROULEMENTS DE TRANSMISSION	VI	128,23
HM804846/10	NA	ROULEMENT CONIQUES SR*	VI	116,01
HM807035/10	NA	ROULEMENT ROUE SR*	VI	251,13
HM807040/10	NA	ROULEMENTS DE TRANSMISSION	VI	184,11
HM807046/10	NA	ROULEMENTS DE TRANSMISSION	VI	178,58
HM807049/10	NA	ROULEMENTS DE ROUES ET MOYEUX	VI	186,46
HM813839/10	NA	ROULEMENTS DE TRANSMISSION	VI	312,95
HM813840/10	NA	ROULEMENTS DE TRANSMISSION SR*	VI	281,98
HM813841/10	NA	ROULEMENTS DE ROUES ET MOYEUX	VI	264,37
HM813841/11	NA	ROULEMENT CONIQUES	VI	264,37
HM813842/10	NA	ROULEMENT CONIQUES SR*	VI	235,16
HM813844/10	NA	ROULEMENTS ROUES/ MOYEUX SR*	VI	210,23
HM813849/10	NA	ROULEMENTS DE ROUES ET MOYEUX	VI	267,16
HM813849/11	NA	ROULEMENT CONIQUES	VI	288,43
HM88547/10	NA	ROULEMENT CONIQUES SR*	VI	81,31
HM88644/10	NA	ROULEMENT CONIQUES	VI	120,62
HM88648/10	NA	ROULEMENT CONIQUES	VI	68,73
HM88649/10	NA	ROULEMENT ROUE	VI	58,78
HM88649A/13	NA	ROULEMENT CONIQUES	VI	109,08
HM89249/10	NA	ROULEMENT ROUE SR*	VI	83,52
HM89446/10	NA	ROULEMENT CONIQUES	VI	74,67
HM89448/10	NA	ROULEMENTS DE ROUES ET MOYEUX	VI	95,59
HM89449/10	NA	ROULEMENTS DE ROUES ET MOYEUX	VI	76,84
HM903245/10	NA	ROULEMENT CONIQUES SR*	VI	199,05
HM903249/10	NA	ROULEMENTS DE ROUES ET MOYEUX	VI	139,83
HM905843/10	NA	ROULEMENTS ROUES/ MOYEUX SR*	VI	247,73
HM907643/14	NA	ROULEMENTS DE ROUES ET MOYEUX SR*	VI	327,18
HM911242/10	NA	ROULEMENTS DE TRANSMISSION SR*	VI	370,29
HM911244/10	NA	ROULEMENT CONIQUES SIMPLE RANGEE SR*	VI	371,43
J28577/20	NA	ROULEMENT CONIQUES	VI	1 449,49
JH211749/10	NA	ROULEMENTS DE ROUES ET MOYEUX	VI	257,04
JH217249/10	NA	ROULEMENTS ROUES/ MOYEUX SR*	VI	488,22
JH307749/10	NA	ROULEMENT ROUE SR*	VI	255,29
JH415647A/10	NA	ROULEMENT CONIQUES SR*	VI	325,33

TIMKEN	Poids	DESIGNATION	REM	PRIX HT
JH913848/11	NA	RPP SET1167	VI	624,28
JHM318448/10	NA	ROULEMENT CONIQUES SR*	VI	361,03
JHM516849/10	NA	ROULEMENTS ROUES/ MOYEUX SR*	VI	308,13
JHM803148/113B	NA	ROULEMENT CONIQUES SIMPLE RANGEE SR*	VI	262,98
JL22349F/10	NA	ROULEMENT CONIQUES	VI	24,36
JL68145/111Z	NA	ROULEMENT CONIQUES	VI	44,73
JL69345/310Z	NA	ROULEMENT CONIQUES SIMPLE RANGEE SR*	VI	69,38
JL69349/10	NA	ROULEMENT CONIQUES	VI	38,44
JL69349A/10	NA	ROULEMENT CONIQUES SIMPLE RANGEE	VI	43,78
JL69349X/10	NA	ROULEMENT CONIQUES	VI	49,60
JL819349/10	NA	ROULEMENT CONIQUES SIMPLE RANGEE	VI	180,04
JLM104945/910Z	NA	ROULEMENT CONIQUES	VI	114,62
JLM104948/10	NA	ROULEMENTS DE TRANSMISSION SR*	VI	65,05
JLM506849/10	NA	ROULEMENT CONIQUES SIMPLE RANGEE SR*	VI	99,44
JLM704649/10	NA	ROULEMENT CONIQUES SR*	VI	68,15
JM716649/615	NA	ROULEMENT ROUE	VI	196,07
JM718149A/10	NA	ROULEMENTS ROUES, MOYEUX ET TRANSMISSION	VI	80,00
JM720249/10	NA	ROULEMENTS ROUES/ MOYEUX SR*	VI	333,82
JM738249/10	NA	ROULEMENTS ROUES/ MOYEUX SR*	VI	1 306,68
JP10049/10	NA	ROULEMENTS DE ROUES ET MOYEUX SR*	VI	316,53
JP12049/10	NA	ROULEMENTS DE ROUES ET MOYEUX	VI	333,15
JP12049A/10	NA	ROULEMENT CONIQUES	VI	375,74
JP13049A/010	NA	ROULEMENT ROUE SR*	VI	619,54
JP14049/10	NA	ROULEMENTS DE ROUES ET MOYEUX	VI	1 048,98
JW4549/10	NA	ROULEMENT CONIQUES SIMPLE RANGEE	VI	122,09
JW5049/10	NA	ROULEMENTS DE TRANSMISSION	VI	762,80
JW7049/10	NA	ROULEMENTS DE ROUES ET MOYEUX	VI	313,48
JW7549/10	NA	ROULEMENT ROUE	VI	605,93
JW8049/10	NA	ROULEMENT CONIQUES	VI	517,48
JXC18437CA/Y32008X	NA	ROULEMENT CONIQUES SIMPLE RANGEE	VI	62,64
JXC25678CA/Y32011X	NA	ROULEMENT CONIQUES SIMPLE RANGEE SR*	VI	97,52
JXC25690C/DC	NA	ROULEMENTS ROUES/ MOYEUX SR*	VI	325,97
JXC25743C/D	NA	ROULEMENT CONIQUES SR*	VI	131,04
JXC25769C/10	NA	ROULEMENT ROUE	VI	126,94
L102849/10	NA	ROULEMENT ROUE SR*	VI	277,19
L225849/10	NA	ROULEMENT ROUE SR*	VI	432,02
L44643/10	NA	ROULEMENT ROUE	VI	31,90
L44649/10	NA	ROULEMENT CONIQUES SIMPLE RANGEE	VI	29,66
L45449/10	NA	ROULEMENTS DE ROUES ET MOYEUX	VI	23,10
L507949/10	NA	ROULEMENT CONIQUES SIMPLE RANGEE SR*	VI	239,27
L623149/10	NA	ROULEMENT ROUE SR*	VI	481,85
L624549/10	NA	ROULEMENT ROUE SR*	VI	672,15
L68149/10	NA	ROULEMENTS DE ROUES ET MOYEUX	VI	36,73
L68149/11	NA	CÔNE INDIVIDUEL	VI	35,28
LL319349/10	NA	ROULEMENT ROUE	VI	207,48
LL52549/10	NA	ROULEMENT CONIQUES SIMPLE RANGEE SR*	VI	112,10
LM102949/10	NA	ROULEMENT ROUE	VI	45,05
LM102949/11	NA	ROULEMENT CONIQUES SR*	VI	56,54
LM104949/11	NA	ROULEMENT CONIQUES	VI	59,72
LM11749/10	NA	ROULEMENT CONIQUES SIMPLE RANGEE	VI	23,01
LM117949/10	NA	ROULEMENT CONIQUES SR*	VI	970,48
LM11949/10	NA	ROULEMENTS DE ROUES ET MOYEUX	VI	24,91
LM12749/10	NA	ROULEMENTS DE ROUES ET MOYEUX	VI	31,38
LM12749/11	NA	ROULEMENT ROUE	VI	31,46
LM29748/10	NA	ROULEMENT CONIQUES	VI	62,24
LM29748/700LA	NA	ROULEMENT CONIQUES SIMPLE RANGEE	VI	64,96
LM29749/10	NA	ROULEMENTS DE ROUES ET MOYEUX	VI	41,74

RPP = sera remplacé par
SR* = Sans retour

TIMKEN	Poids	DESIGNATION	REM	PRIX HT
LM300849/11	NA	ROULEMENTS ROUES, MOYEURS ET TRANSMISSION	VI	44,02
LM300849/16	NA	ROULEMENT CONIQUES SIMPLE RANGEE	VI	63,44
LM48548/10	NA	ROULEMENTS ROUES, MOYEURS ET TRANSMISSION	VI	38,48
LM48548/14	NA	ROULEMENT CONIQUES	VI	132,78
LM48548C/10	NA	ROULEMENT CONIQUES	VI	50,12
LM501349/10	NA	ROULEMENTS DE ROUES ET MOYEURS	VI	46,74
LM501349/11	NA	ROULEMENT CONIQUES SR*	VI	67,46
LM501349/14	NA	ROULEMENT CONIQUES SIMPLE RANGEE	VI	49,45
LM501349/310A	NA	ROULEMENT CONIQUES SR*	VI	46,72
LM503349/10	NA	ROULEMENT ROUE	VI	52,60
LM503349A/10	NA	ROULEMENTS DE TRANSMISSION	VI	50,43
LM503349A/319	NA	ROULEMENT CONIQUES	VI	62,30
LM522548/10	NA	ROULEMENTS ROUES/ MOYEURS SR*	VI	392,73
LM522549/10	NA	ROULEMENTS ROUES/ MOYEURS SR*	VI	381,40
LM603049/11	NA	ROULEMENT CONIQUES SIMPLE RANGEE SR*	VI	54,97
LM603049/12	NA	ROULEMENT CONIQUES	VI	51,60
LM67010BCE/K143252	NA	ROULEMENT CONIQUES SIMPLE RANGEE	VI	32,33
LM67048/010BA	NA	ROULEMENT CONIQUES SR*	VI	111,14
LM67048/014X	NA	ROULEMENT CONIQUES SR*	VI	36,98
LM67048/10	NA	ROULEMENTS DE ROUES ET MOYEURS SR*	VI	31,51
LM67048/14	NA	ROULEMENT CONIQUES SR*	VI	42,55
LM72849F/10	NA	ROULEMENT CONIQUES	VI	71,02
LM78349/310A	NA	ROULEMENTS DE TRANSMISSION	VI	54,66
LM78349/310C	NA	ROULEMENT CONIQUES	VI	57,25
LM814849/10	NA	ROULEMENT CONIQUES SIMPLE RANGEE SR*	VI	150,58
M12649/10	NA	ROULEMENT CONIQUES SIMPLE RANGEE	VI	35,45
M802048/11	NA	ROULEMENTS DE ROUES ET MOYEURS	VI	72,95
M804049/10	NA	ROULEMENT ROUE SR*	VI	93,19
M84249/210	NA	ROULEMENT ROUE SR*	VI	102,72
M84548/10	NA	ROULEMENT CONIQUES	VI	47,71
M86647/610	NA	ROULEMENT ROUE	VI	67,19
M86649/10	NA	ROULEMENTS DE ROUES ET MOYEURS SR*	VI	45,55
M88040/10	NA	ROULEMENT CONIQUES SR*	VI	65,19
M88043/10	NA	ROULEMENT CONIQUES	VI	51,91
M88046/10	NA	ROULEMENT CONIQUES SR*	VI	58,86
M88048/10	NA	ROULEMENTS DE ROUES ET MOYEURS SR*	VI	50,11
NP027538/NP510716	NA	ROULEMENT CONIQUES SIMPLE RANGEE	VI	59,74
NP078914-90UA4	NA	UNIPAC™ SR*	VI	520,08
NP113979/NP693852	NA	ROULEMENT CONIQUES	VI	77,65
NP144863/NP294963	NA	ROULEMENT ROUE	VI	47,48
NP182140/NP645406	NA	ROULEMENT CONIQUES SIMPLE RANGEE SR*	VI	92,28
NP282175/NP953787	NA	ROULEMENT CONIQUES SIMPLE RANGEE	VI	92,40
NP285701/NP341513	NA	ROULEMENT ROUE	VI	33,39
NP326808/NP806712	NA	CÔNE INDIVIDUEL	VI	157,37
NP347723/NP414027	NA	ROULEMENTS ROUES/ MOYEURS	VI	137,17
NP353549/NP673396	NA	CÔNE INDIVIDUEL	VI	119,34
NP390444/NP750997	NA	ROULEMENT CONIQUES SR*	VI	93,28
NP414535/NP655898	1,979	ROULEMENTS ROUES/ MOYEURS	VI	185,25
NP416359/NP147197	NA	ROULEMENT CONIQUES SIMPLE RANGEE	VI	104,18
NP417384/Y30206CM	NA	ROULEMENT CONIQUES SIMPLE RANGEE	VI	42,74
NP449291/NP420308	NA	CÔNE INDIVIDUEL	VI	59,91
NP457992/NP926068	NA	ROULEMENT ROUE	VI	107,03
NP460743/NP266185	NA	ROULEMENT ROUE	VI	56,55
NP528108/NP621196	0,531	ROULEMENTS ROUES/ MOYEURS	VI	113,71
NP547288/NP478159	1,1	ROULEMENTS DE ROUES ET MOYEURS	VI	210,19
NP548549/NP419272	NA	CÔNE INDIVIDUEL SR*	VI	68,34
NP643665/NP577891/K157522	NA	ROULEMENT ROUE	VI	47,12

TIMKEN	Poids	DESIGNATION	REM	PRIX HT
NP692885/NP948363	NA	ROULEMENT CONIQUES	VI	119,78
NP694163-90UA3	NA	UNIPAC™	VI	1 413,79
NP697136/NP592766	NA	ROULEMENT CONIQUES SIMPLE RANGEE	VI	81,45
NP702249/L45410Z	NA	ROULEMENT ROUE	VI	28,74
NP718852/NP022178	NA	ROULEMENT ROUE	VI	33,39
NP727209/NP106970	NA	ROULEMENT CONIQUES SIMPLE RANGEE	VI	NA
NP765903/NP525508	NA	ROULEMENT ROUE	VI	40,17
NP823007/NP735186	NA	ROULEMENT CONIQUES	VI	238,24
NP837197/NP863447	NA	ROULEMENT CONIQUES CUVETTE DOUBLE	VI	69,21
NP850232/JXC10238DF	NA	ROULEMENT CONIQUES SIMPLE RANGEE	VI	100,23
NP867201/NP646352	NA	ROULEMENT ROUE SR*	VI	49,00
NP897593/NP857890	NA	CÔNE INDIVIDUEL	VI	56,32
NP957403/NP120839	NA	ROULEMENT ROUE	VI	119,28
SET52	0,518	ROULEMENTS DE ROUES ET MOYEUX 25580/25520	VI	65,78
SET54	0,501	ROULEMENT 25590/25520	VI	68,18
SET68	1,502	ROULEMENT 497/493	VI	114,24
SET74	0,544	ROULEMENT 387A/382A	VI	94,50
SET79	2,504	ROULEMENT 56425/56650	VI	185,43
SET81	NA	ROULEMENT HM88542/10	VI	74,78
SET82	NA	ROULEMENT LM104949/JLM104910	VI	61,42
SET83	0,843	ROULEMENT HM803149/10	VI	87,51
SET98	1,15	ROULEMENT 3984/3920	VI	310,68
SET102	0,779	ROULEMENT 3585/3525	VI	103,95
SET103	1,152	ROULEMENT 3982/3920	VI	100,71
SET105	1,075	ROULEMENT 33287/33462	VI	147,06
SET108	NA	ROULEMENT JHM807045/12	VI	182,96
SET109	3,445	ROULEMENT 683/672	VI	280,35
SET110	3,416	ROULEMENT 6379/6320	VI	257,10
SET111	NA	ROULEMENT 48290/48220	VI	559,26
SET113	NA	ROULEMENT HM215249/10	VI	445,24
SET114	NA	ROULEMENT H212749/10	VI	304,43
SET115	NA	ROULEMENT JH415647/10	VI	358,58
SET123	0,926	ROULEMENT 3780/3720	VI	134,73
SET201	0,466	ROULEMENT 368A/362A	VI	98,73
SET210	1,334	ROULEMENT 527/522	VI	172,69
SET212	1,423	ROULEMENT 537/532X	VI	128,10
SET215	2,587	ROULEMENT 575/572X	VI	258,39
SET216	2,49	ROULEMENT 594/592A	VI	197,40
SET226	0,185	ROULEMENT 1380/1328	VI	82,88
SET230	0,481	ROULEMENT 2788/2720	VI	67,74
SET238	NA	ROULEMENT JF4049/10	VI	118,36
SET240	NA	ROULEMENT JW5049-90403	VI	222,35
SET243	NA	ROULEMENT JD6549/10	VI	188,91
SET262	0,978	ROULEMENT 27687/27620	VI	207,47
SET263	0,696	ROULEMENT 28580/28521	VI	105,56
SET271	0,853	ROULEMENT 33889/33822	VI	118,83
SET272	0,881	ROULEMENT 33895/33822	VI	204,78
SET276	1,299	ROULEMENT 39580/39520	VI	131,25
SET278	1,264	ROULEMENT 39581/39520	VI	108,62
SET289	2,259	ROULEMENT 52400/52618	VI	287,04
SET293	1,364	ROULEMENT 55200C/55437	VI	146,58
SET315	NA	ROULEMENT JM205149/10	VI	100,99
SET317	NA	ROULEMENT HM220149/10	VI	287,27
SET320	NA	ROULEMENT JLM508748/10	VI	174,02
SET323	NA	ROULEMENT JHM522649/10	VI	610,05
SET324	NA	ROULEMENT JLM714149/10	VI	162,72
SET325	NA	ROULEMENT JM714249/10	VI	358,12

TIMKEN	Poids	DESIGNATION	REM	PRIX HT
SET339	NA	ROULEMENT HM911245/10	VI	240,94
SET340	NA	ROULEMENT H913842/10	VI	371,84
SET341	NA	ROULEMENT H913843/10	VI	441,58
SET342	NA	ROULEMENT JLM710949C/10	VI	140,68
SET343	NA	ROULEMENT 27695/27620	VI	227,30
SET349	1,681	ROULEMENT 567/563	VI	199,19
SET361	NA	ROULEMENT JM716649/10	VI	207,90
SET363	NA	ROULEMENT 55175C/55437	VI	140,52
SET365	0,735	ROULEMENT 395A/394A	VI	169,12
SET401	2,008	ROULEMENT 580/572	VI	162,23
SET403	2,323	ROULEMENT 594A/592A	VI	225,75
SET404	2,887	ROULEMENT 598A/592A	VI	217,37
SET405	2,58	ROULEMENT 663/653	VI	211,05
SET408	1,101	ROULEMENT 39590/39520	VI	156,22
SET411	1,875	ROULEMENT 47686/47620	VI	189,45
SET412	1,875	ROULEMENT HM212047/11	VI	118,39
SET414	NA	ROULEMENT HM218248/10	VI	56,00
SET415	NA	ROULEMENT HM518445/10	VI	76,00
SET416	1,177	ROULEMENT 45291/45220	VI	220,50
SET418	NA	ROULEMENT H715334/11	VI	295,55
SET508	3,148	ROULEMENT 687/672	VI	224,89
SET928	1,308	ROULEMENT 47490/47420	VI	249,50
SET929	3,804	ROULEMENT 759/752	VI	334,50
SET1009	0,433	ROULEMENT 25877/25820	VI	65,65
SET1010	NA	ROULEMENT 27690/27620	VI	163,76
SET1011	0,377	ROULEMENT 28150/28300	VI	126,33
SET1015	0,212	ROULEMENT 30206	VI	30,45
SET1016	0,333	ROULEMENT 30207	VI	38,54
SET1017	0,403	ROULEMENT 30208	VI	67,17
SET1018	0,451	ROULEMENT 30209	VI	59,38
SET1019	0,519	ROULEMENT 30210	VI	60,90
SET1020	0,874	ROULEMENT 30212	VI	87,15
SET1021	1,221	ROULEMENT 30214	VI	166,04
SET1022	NA	ROULEMENT 30216	VI	140,70
SET1023	1,927	ROULEMENT 30217	VI	148,10
SET1024	2,46	ROULEMENT 30218	VI	264,24
SET1025	3,525	ROULEMENT 30220	VI	308,70
SET1026	4,198	ROULEMENT 30221	VI	280,00
SET1029	NA	ROULEMENT 30306	VI	44,35
SET1030	0,53	ROULEMENT 30307	VI	49,92
SET1031	1,944	ROULEMENT 30309	VI	74,87
SET1032	1,96	ROULEMENT 30312	VI	149,10
SET1033	2,41	ROULEMENT 30313	VI	189,00
SET1034	2,82	ROULEMENT 30314	VI	256,73
SET1035	1,837	ROULEMENT 31312	VI	187,95
SET1040	0,23	ROULEMENTS 32010X	VI	92,37
SET1041	0,527	ROULEMENT 32011X	VI	63,00
SET1042	0,624	ROULEMENT 32012X	VI	76,65
SET1043	0,63	ROULEMENT 32013X	VI	104,50
SET1044	0,816	ROULEMENT 32014X	VI	99,75
SET1045	0,94	ROULEMENT 32015X	VI	139,18
SET1046	1,345	ROULEMENT 32016X	VI	314,62
SET1047	1,4	ROULEMENT 32017X	VI	203,06
SET1048	1,83	ROULEMENT 32018X	VI	368,39
SET1049	1,91	ROULEMENT 32019X	VI	193,20
SET1050	1,85	ROULEMENT 32020X	VI	242,58
SET1051	2,53	ROULEMENT 32021X	VI	1 074,08

TIMKEN	Poids	DESIGNATION	REM	PRIX HT
SET1052	3,13	ROULEMENT 32022X	VI	364,00
SET1053	1,88	ROULEMENT 32024X	VI	357,74
SET1058	0,564	ROULEMENT 32209	VI	104,42
SET1060	0,789	ROULEMENT 32211	VI	80,00
SET1061	1,105	ROULEMENT 32212	VI	151,75
SET1062	1,439	ROULEMENT 32213	VI	180,16
SET1063	1,52	ROULEMENT 32214	VI	114,00
SET1064	1,615	ROULEMENT 32215	VI	225,70
SET1065	2,008	ROULEMENT 32216	VI	100,00
SET1066	2,477	ROULEMENT 32217	VI	196,60
SET1067	3,271	ROULEMENT 32218	VI	120,00
SET1068	3,755	ROULEMENT 32219	VI	438,13
SET1069	4,649	ROULEMENT 32220	VI	437,44
SET1070	5,91	ROULEMENT 32221	VI	320,00
SET1071	8,68	ROULEMENT 32224	VI	1 239,78
SET1072	0,222	ROULEMENT 32304	VI	43,26
SET1074	0,527	ROULEMENT 32306	VI	64,35
SET1075	0,748	ROULEMENT 32307	VI	108,40
SET1076	1,06	ROULEMENT 32308	VI	111,53
SET1078	1,353	ROULEMENT 32309	VI	80,00
SET1079	NA	ROULEMENT 32310	VI	54,00
SET1080	2,256	ROULEMENT 32311	VI	154,35
SET1081	2,9	ROULEMENT 32312	VI	629,93
SET1082	3,405	ROULEMENT 32313	VI	245,70
SET1083	4,125	ROULEMENT 32314	VI	277,11
SET1084	5,94	ROULEMENT 32316	VI	904,05
SET1085	1,684	ROULEMENT 32924	VI	210,00
SET1086	0,618	ROULEMENT 33011	VI	102,90
SET1087	0,698	ROULEMENT 33012	VI	208,39
SET1088	2,076	ROULEMENT 33014	VI	205,91
SET1089	1,203	ROULEMENT 33015	VI	120,00
SET1090	2,48	ROULEMENT 33018	VI	200,00
SET1091	2,2	ROULEMENT 33019	VI	180,00
SET1092	2,465	ROULEMENT 33020	VI	200,00
SET1093	2,792	ROULEMENT 33021	VI	271,04
SET1094	3,821	ROULEMENT 33022	VI	200,00
SET1095	3,937	ROULEMENT 33024	VI	415,94
SET1096	0,48	ROULEMENT 33108	VI	75,08
SET1097	0,555	ROULEMENT 33109	VI	76,13
SET1098	0,796	ROULEMENT 33111	VI	96,34
SET1099	0,95	ROULEMENT 33112	VI	121,80
SET1100	1,082	ROULEMENT 33113	VI	138,05
SET1101	1,84	ROULEMENT 33115	VI	200,00
SET1102	1,7	ROULEMENT 33116	VI	84,00
SET1103	2,3	ROULEMENT 33117	VI	170,00
SET1104	2,927	ROULEMENT 33118	VI	208,62
SET1106	0,33	ROULEMENT 33206	VI	68,09
SET1107	0,499	ROULEMENT 33207	VI	89,65
SET1108	0,76	ROULEMENT 33208	VI	109,66
SET1109	0,78	ROULEMENT 33209	VI	83,37
SET1110	0,875	ROULEMENT 33210	VI	99,23
SET1111	1,19	ROULEMENT 33211	VI	150,50
SET1112	1,5	ROULEMENT 33212	VI	187,76
SET1113	1,871	ROULEMENT 33213	VI	56,00
SET1114	2,19	ROULEMENT 33214	VI	319,97
SET1115	2,043	ROULEMENT 33215	VI	231,17
SET1116	2,75	ROULEMENT 33216	VI	100,00

TIMKEN	Poids	DESIGNATION	REM	PRIX HT
SET1117	3,66	ROULEMENT 33217	VI	629,93
SET1118	NA	ROULEMENT 33885/33822	VI	126,78
SET1119	0,618	ROULEMENT 3490/3420	VI	128,10
SET1121	NA	ROULEMENT 368A/362	VI	91,31
SET1122	NA	ROULEMENT 37431A/37625	VI	244,60
SET1123	0,586	ROULEMENT 387A/382	VI	90,99
SET1124	1,903	ROULEMENT 39580/39528	VI	128,40
SET1125	0,737	ROULEMENT 395S/394A	VI	133,21
SET1126	NA	ROULEMENT 42373/42590	VI	474,27
SET1127	1,768	ROULEMENT 4580/4535	VI	147,71
SET1128	1,876	ROULEMENT 47678/47620	VI	151,88
SET1129	1,635	ROULEMENT 47687/47620	VI	214,40
SET1130	3,432	ROULEMENT 48393/48320	VI	570,65
SET1132	2,259	ROULEMENT 52401/52618	VI	310,32
SET1133	1,75	ROULEMENT 5395/5335	VI	348,62
SET1135	2,222	ROULEMENT 575/572	VI	148,05
SET1137	1,995	ROULEMENT 580/572X	VI	211,23
SET1138	1,94	ROULEMENT 594A/592XS	VI	265,55
SET1139	1,963	ROULEMENT 623/612	VI	203,74
SET1140	4,149	ROULEMENT 6460/6420	VI	510,34
SET1141	2,443	ROULEMENT 665/653	VI	326,03
SET1142	2,7	ROULEMENT 68450/68712	VI	415,16
SET1143	NA	ROULEMENT 9278/9220	VI	413,97
SET1144	4,057	ROULEMENT 9285/9220	VI	740,81
SET1146	NA	ROULEMENT H414242/10	VI	426,21
SET1148	NA	ROULEMENT H715332/11	VI	355,83
SET1149	NA	ROULEMENT H715348/11	VI	401,01
SET1150	NA	ROULEMENT HM204043/10	VI	191,10
SET1151	NA	ROULEMENT HM204049/10	VI	127,77
SET1152	NA	ROULEMENT HM212049/10	VI	135,80
SET1157	NA	ROULEMENT HM804848/10	VI	189,40
SET1158	NA	ROULEMENT HM807048/10	VI	181,45
SET1163	NA	ROULEMENT JF6049/10	VI	288,70
SET1164	NA	ROULEMENT JF7049/10	VI	196,22
SET1165	NA	ROULEMENT JF7049A/10	VI	470,07
SET1166	3,656	ROULEMENT JF9549/10	VI	160,00
SET1167	3,062	ROULEMENT JH913848/11	VI	733,06
SET1169	NA	ROULEMENT JHM720249/10	VI	441,00
SET1174	NA	ROULEMENT JLM714149/JLM714110	VI	134,00
SET1176	NA	ROULEMENT JM207049/10	VI	145,69
SET1177	NA	ROULEMENT JM207049A/10	VI	160,08
SET1178	NA	ROULEMENT JM511946/10	VI	143,46
SET1179	NA	ROULEMENT JM515649/10	VI	100,00
SET1180	NA	ROULEMENT JM612949/10	VI	234,59
SET1181	NA	ROULEMENT JM716648/10	VI	253,24
SET1182	NA	ROULEMENT JM718149/110	VI	278,64
SET1183	NA	ROULEMENT JM719149/13	VI	248,07
SET1184	NA	ROULEMENT JM822049/10	VI	586,88
SET1191	2,879	ROULEMENT JT9049/10	VI	209,52
SET1192	NA	ROULEMENT JW5549/10	VI	211,64
SET1193	NA	ROULEMENT JW6049/10	VI	190,76
SET1195	NA	ROULEMENT JXC18439CA/JXC18439DA	VI	60,00
SET1196	1,615	ROULEMENT JXC19087CD/JXC19087D	VI	217,68
SET1197	NA	ROULEMENT JXC19087CR-90UB3	VI	1 105,85
SET1199	0,331	ROULEMENT JXC25370CA/JXC25370DA	VI	70,22
SET1201	1,121	ROULEMENT JXC25389CC/JXC25389DA	VI	137,90
SET1207	NA	ROULEMENT JXC25716C/D	VI	101,33

TIMKEN	Poids	DESIGNATION	REM	PRIX HT
SET1208	NA	ROULEMENT JXC25723CH/DD	VI	143,50
SET1210	NA	ROULEMENT JXC25763C/D	VI	105,97
SET1214	0,119	ROULEMENT L44600LA/L44643/L44610	VI	59,37
SET1216	NA	ROULEMENT L910349/10	VI	133,62
SET1227	0,424	ROULEMENT LM806649/LM806610	VI	68,96
SET1231	6,18	ROULEMENT NP078914-90UA1	VI	460,00
SET1237	NA	ROULEMENT NP240581-90UA1 IVECO EURO CARGO 2006-	VI	775,72
SET1242	10,196	ROULEMENT NP318274-90UA7 IVECO STRALIS, EUROTEC	VI	440,00
SET1244	2,468	ROULEMENT NP331249/Y32021X	VI	390,27
SET1253	NA	ROULEMENT NP550563/NP546683	VI	712,88
SET1254	2,07	ROULEMENT NP569484/NP644537	VI	182,83
SET1255	3,92	ROULEMENT NP635208/NP160764	VI	463,29
SET1257	NA	ROULEMENT NP694163-90UA4	VI	1 200,00
SET1261	0,89	ROULEMENT NP784953/NP396414	VI	58,91
SET1262	4,19	ROULEMENT NP793154-90UA2	VI	908,16
SET1263	4,48	ROULEMENT NP793154-90UA3 IVECO EUROPLIS, VOLVO F	VI	840,35
SET1265	15,892	ROULEMENT NP804861-907A5	VI	1 143,49
SET1273	0,47	ROULEMENT NP909358/NP282407	VI	116,68
SET1274	1,89	ROULEMENT NP942787/NP378089	VI	126,69
SET1275	NA	ROULEMENT NP958644/Y32007X	VI	37,58
SET1276	0,854	ROULEMENT NP972299/NP698197	VI	133,69
SET1277	6,551	ROULEMENT NP995460-90UA2	VI	1 168,65
SET1285	1,658	ROULEMENT XAA32018X	VI	131,51
SET1286	NA	ROULEMENT XAA32217	VI	231,04
SET1287	3,947	ROULEMENT XAA32219	VI	461,10
SET1293	NA	ROULEMENT XC2379CD/XC2379DA	VI	134,08
SET1294	NA	ROULEMENT XC6839CC/JXC6839DC	VI	172,45
SET1296	1,288	ROULEMENT JF5049/10 IVECO, SCANIA	VI	263,60
SET1297	1,194	ROULEMENT JF4549/JF5010 RENAULT TRUCKS	VI	166,11
SET1299	2,473	ROULEMENT FRUEHAUF, GIGANT, SMB, TRAILOR	VI	52,00
SET1300	2,686	ROULEMENT DAF, MAN, MERCEDES	VI	293,33
SET1301	2,686	ROULEMENT EVOBUS KÄSSBOHRER MERCEDES	VI	194,90
SET1303	2,447	ROULEMENT NP315939/33020 DAF	VI	192,96
SET1304	2,836	ROULEMENT NP972022/33216 DAF	VI	166,87
SET1306	2,966	ROULEMENT NP323058/33021 DAF, MAN	VI	257,21
SET1307	4,843	ROULEMENT MERCEDES	VI	248,44
SET1308	3,84	ROULEMENT JF10049/JF10010 DAF, MAN, SCANIA	VI	267,68
SET1309	6,716	ROULEMENT MAN, MERCEDES	VI	678,48
SET1311	3,598	ROULEMENT RENAULT TRUCKS, VOLVO	VI	260,00
SET1312	4,804	ROULEMENT RENAULT TRUCKS, VOLVO	VI	304,00
SET1314	5,932	ROULEMENT RENAULT TRUCKS, VOLVO	VI	368,00
SET1335	5,993	ROULEMENT IVECO MAN	VI	640,53
SET1336	13,666	ROULEMENT CASSETTE MAN RP RC5377	VI	412,00
SET1346	NA	ROULEMENT DAF DIA INT 69,8	VI	430,00
SET1350	NA	ROULEMENT CASSETTE RT PREMIUM (HDS001)	VI	430,00
SET1351	NA	ROULEMENT DAF DIA INT 69,8	VI	430,00
SET1352	NA	ROULEMENT DAF DIA INT 100	VI	430,00
SET1370	NA	ROULEMENT SAF	VI	330,00
SET2312	NA	ROULEMENT RENAULT TRUCKS, VOLVO EASY FIT	VI	304,00
T101	NA	ROULEMENT ROUE	VI	25,49
T119	NA	BUTEE	VI	26,72
T126	NA	ROULEMENT ROUE	VI	22,31
T127	NA	BUTEE	VI	55,87
T1381	NA	ROULEMENT ROUE	VI	102,70
T139	NA	BUTEE	VI	26,42
T149	NA	BUTEE	VI	47,60
T163	NA	BUTEE	VI	83,20

TIMKEN	Poids	DESIGNATION	REM	PRIX HT
T199	NA	BUTEE	VI	37,47
U298/U261L	NA	ROULEMENT CONIQUES SIMPLE RANGEE	VI	76,09
U399/U360L	0,327	ROULEMENTS DE ROUES ET MOYEUX	VI	55,96
XC2253CB/LM48514XP	NA	ROULEMENT CONIQUES	VI	113,71
XC2414CD/HM88610	NA	ROULEMENT CONIQUES SR*	VI	117,44

NTN

F10N.2212.M	NA	ROULEMENT PALIER	VI	510,00
HDS001	11	ROULEMENT CASSETTE	VI	430,00
HDS002	5	ROULEMENT CASSETTE	VI	278,00
HDS003	NA	ROULEMENT CASSETTE	VI	276,00
HDS005	NA	ROULEMENT CASSETTE	VI	578,00
HDS228	NA	ROULEMENT CASSETTE DAF	VI	430,00
N.2209.F206.A	NA	ROULEMENT TRANSMISSION	VI	138,00
R141.41	NA	ROULEMENT CASSETTE	VI	190,00

AUTRE MARQUE

RC2329	NA	ROULEMENT MERCEDES ACTROS	VI	149,00
RC3551	0,986	ROULEMENT CASSETTE DAILY	VI	120,00
RC3552	1,418	ROULEMENT CASSETTE DAILY	VI	120,00
RC3662	0,837	ROULEMENT CASSETTE DAILY	VI	120,00
RC5038	NA	ROULEMENT CASSETTE MERCEDES ACTROS	VI	251,00
RC5377	NA	ROULEMENT CASSETTE MAN	VI	412,00
RC5407	8,52	ROULEMENT CASSETTE RT MIDLUM	VI	398,00
RC5408	NA	ROULEMENT CASSETTE MAN	VI	298,00
RC5411	NA	ROULEMENT CASSETTE MAN	VI	398,00
RC5412	6,63	ROULEMENT CASSETTE MERCEDES GIGANT	VI	318,00

TIMKEN	REM	PRIX HT
6000	VI	7,43
6000-2RS	VI	9,68
6000-2RSC3	VI	9,60
6000C3	VI	7,82
6000-ZZ	VI	8,53
6000-ZZC3	VI	8,53
6001	VI	7,96
6001-2RS	VI	10,40
6001-2RSC3	VI	10,40
6001-ZZ	VI	9,20
6001-ZZC3	VI	9,20
6002	VI	8,73
6002-2RS	VI	11,41
6002-2RSC3	VI	11,41
6002-ZZ	VI	10,07
6002-ZZC3	VI	10,22
6003	VI	9,21
6003-2RS	VI	11,98
6003-2RSC3	VI	11,98
6003-ZZ	VI	10,63
6003-ZZC3	VI	10,79
6004	VI	10,23
6004-2RS	VI	13,30
6004-2RSC3	VI	13,30
6004-2RSNR	VI	21,58
6004C3	VI	10,77
6004NR	VI	21,90
6004-ZZ	VI	11,76
6004-ZZC3	VI	11,76
6005	VI	11,73
6005-2RS	VI	15,27
6005-2RSC3	VI	15,27
6005C3	VI	12,36
6005-ZZ	VI	13,49
6005-ZZC3	VI	13,71
6006	VI	14,41
6006-2RS	VI	18,71
6006-2RSC3	VI	18,71
6006C3	VI	15,12
6006-ZZ	VI	16,58
6006-ZZC3	VI	16,76
6007	VI	17,86
6007-2RS	VI	23,21
6007-2RSC3	VI	23,21
6007C3	VI	18,38
6007-ZZ	VI	20,55
6007-ZZC3	VI	20,77
6008	VI	22,42
6008-2RS	VI	29,17
6008-2RSC3	VI	29,17
6008C3	VI	23,51
6008-ZZ	VI	25,81
6008-ZZC3	VI	26,08
6009	VI	29,15
6009-2RS	VI	37,88
6009-2RSC3	VI	37,88
6009C3	VI	30,56
6009-ZZ	VI	33,50

TIMKEN	REM	PRIX HT
6009-ZZC3	VI	33,85
6010	VI	33,78
6010-2RS	VI	43,91
6010-2RSC3	VI	43,91
6010-ZZ	VI	38,83
6010-ZZC3	VI	39,25
6011	VI	43,14
6011-2RS	VI	56,11
6011C3	VI	45,23
6011-ZZ	VI	49,62
6012	VI	49,47
6012-2RS	VI	64,24
6012C3	VI	57,40
6012-ZZ	VI	56,94
6013	VI	63,94
6013-2RS	VI	79,40
6013-2RSC3	VI	80,24
6013-ZZ	VI	73,57
6014	VI	81,13
6014-2RS	VI	100,32
6015	VI	92,94
6015-2RS	VI	115,01
6015C3	VI	92,40
6015-ZZ	VI	106,89
6016	VI	113,09
6016-2RS	VI	139,61
6016C3	VI	113,09
6017	VI	126,81
6017-2RS	VI	162,77
6017-ZZ	VI	145,60
6017-ZZC3	VI	144,76
6018	VI	150,66
6018-2RS	VI	193,45
6018-ZZ	VI	173,27
6019	VI	174,92
6019-2RS	VI	224,45
6019-ZZ	VI	204,86
6020	VI	192,31
6020-2RS	VI	237,80
6020C3	VI	191,17
6020-ZZ	VI	221,15
6021C3	VI	236,15
6022C3	VI	283,31
6024-2RS	VI	415,61
6024C3	VI	330,19
6200	VI	7,44
6200-2RS	VI	9,69
6200-2RSC3	VI	9,69
6200-ZZ	VI	8,56
6200-ZZC3	VI	8,56
6201	VI	7,79
6201-2RS	VI	10,10
6201-2RSC3	VI	10,10
6201C3	VI	8,20
6201-ZZ	VI	8,96
6201-ZZC3	VI	8,96
6202	VI	8,29
6202-2RS	VI	10,88

TIMKEN	REM	PRIX HT
6202-2RSC3	VI	10,88
6202C3	VI	8,51
6202-ZZ	VI	9,64
6202-ZZC3	VI	9,64
6203	VI	9,43
6203-2RS	VI	12,26
6203-2RSC3	VI	12,26
6203-2RSNR	VI	20,29
6203C3	VI	9,57
6203-ZZ	VI	10,79
6203-ZZC3	VI	10,79
6203-ZZNR	VI	16,33
6204	VI	11,07
6204-2RS	VI	14,40
6204-2RSC3	VI	14,40
6204C3	VI	11,07
6204-ZZ	VI	12,63
6204-ZZC3	VI	12,63
6205	VI	12,88
6205-2RS	VI	16,81
6205-2RSC3	VI	16,81
6205C3	VI	13,08
6205-ZZ	VI	14,85
6205-ZZC3	VI	14,85
6206	VI	17,28
6206-2RS	VI	22,42
6206-2RSC3	VI	22,42
6206C3	VI	17,46
6206-ZZ	VI	19,87
6206-ZZC3	VI	19,87
6207	VI	22,76
6207-2RS	VI	29,56
6207-2RSC3	VI	29,56
6207-2RSNR	VI	62,79
6207C3	VI	22,76
6207ZC3	VI	29,53
6207-ZZ	VI	26,18
6207-ZZC3	VI	26,18
6208	VI	30,12
6208-2RS	VI	39,18
6208-2RSC3	VI	39,18
6208C3	VI	30,44
6208-ZZ	VI	34,66
6208-ZZC3	VI	34,66
6209	VI	36,85
6209-2RS	VI	47,83
6209-2RSC3	VI	47,83
6209C3	VI	37,24
6209-ZZ	VI	42,34
6209-ZZC3	VI	42,34
6210	VI	43,60
6210-2RS	VI	56,64
6210-2RSC3	VI	56,64
6210C3	VI	43,60
6210-ZZ	VI	50,10
6210-ZZC3	VI	50,10
6211	VI	51,49
6211-2RS	VI	66,89

TIMKEN	REM	PRIX HT
6211-2RSC3	VI	66,89
6211C3	VI	52,03
6211NR	VI	74,35
6211-ZZ	VI	59,26
6211-ZZC3	VI	59,26
6212	VI	63,70
6212-2RS	VI	82,81
6212-2RSC3	VI	82,81
6212C3	VI	63,70
6212-ZZ	VI	73,20
6212-ZZC3	VI	73,20
6213	VI	91,72
6213-2RS	VI	117,76
6213-2RSC3	VI	119,50
6213C3	VI	91,72
6213-ZZ	VI	109,23
6213-ZZC3	VI	109,23
6214	VI	105,64
6214-2RS	VI	130,56
6214C3	VI	105,64
6214-ZZ	VI	125,13
6214-ZZC3	VI	125,13
6215	VI	124,89
6215-2RS	VI	154,45
6215-2RSC3	VI	156,72
6215C3	VI	124,89
6215-ZZ	VI	148,03
6215-ZZC3	VI	148,03
6216	VI	146,13
6216-2RS	VI	180,69
6216C3	VI	146,13
6216-ZZ	VI	173,28
6216-ZZC3	VI	173,28
6217	VI	183,50
6217-2RS	VI	238,47
6217C3	VI	183,50
6217-ZZ	VI	211,26
6217-ZZC3	VI	211,26
6218	VI	226,38
6218-2RS	VI	293,97
6218-2RSC3	VI	292,23
6218C3	VI	226,38
6218-ZZ	VI	260,62
6219-2RS	VI	386,30
6219C3	VI	273,29
6219-ZZ	VI	320,10
6220-2RS	VI	408,19
6220C3	VI	314,19
6220-ZZ	VI	361,16
6222C3	VI	455,80
6224C3	VI	584,66
6300	VI	10,63
6300-2RS	VI	12,84
6300-ZZ	VI	11,33
6301	VI	10,93
6301-2RS	VI	13,18
6301-2RSC3	VI	13,18
6301-ZZ	VI	11,62

TIMKEN	REM	PRIX HT
6301-ZZC3	VI	11,62
6302	VI	11,00
6302-2RS	VI	14,26
6302-2RSC3	VI	14,26
6302C3	VI	11,57
6302-ZZ	VI	12,65
6302-ZZC3	VI	12,65
6303	VI	12,42
6303-2RS	VI	16,15
6303-2RSC3	VI	16,15
6303C3	VI	13,09
6303-ZZ	VI	14,28
6303-ZZC3	VI	14,28
6304	VI	14,40
6304-2RS	VI	18,70
6304-2RSC3	VI	18,70
6304C3	VI	14,62
6304-ZZ	VI	16,56
6304-ZZC3	VI	16,56
6305	VI	18,12
6305-2RS	VI	23,55
6305-2RSC3	VI	23,55
6305C3	VI	18,12
6305-ZZ	VI	20,82
6305-ZZC3	VI	20,82
6306	VI	24,34
6306-2RS	VI	31,60
6306-2RSC3	VI	31,60
6306-2RSNR	VI	86,25
6306C3	VI	24,60
6306-ZZ	VI	28,02
6306-ZZC3	VI	28,02
6307	VI	32,69
6307-2RS	VI	42,54
6307-2RSC3	VI	42,54
6307-2RSNR	VI	74,46
6307C3	VI	32,69
6307-ZZ	VI	37,58
6307-ZZC3	VI	37,58
6307-ZZNR	VI	48,19
6308	VI	46,26
6308-2RS	VI	60,15
6308-2RSC3	VI	60,15
6308C3	VI	46,26
6308ZC3	VI	60,02
6308-ZZ	VI	53,16
6308-ZZC3	VI	53,16
6309	VI	58,36
6309-2RS	VI	75,85
6309-2RSC3	VI	75,85
6309C3	VI	58,36
6309ZC3	VI	75,78
6309-ZZ	VI	67,11
6309-ZZC3	VI	67,11
6310	VI	77,09
6310-2RS	VI	100,20
6310-2RSC3	VI	100,20
6310C3	VI	77,09

TIMKEN	REM	PRIX HT
6310-ZZ	VI	88,63
6310-ZZC3	VI	88,63
6311	VI	96,67
6311-2RS	VI	125,40
6311-2RSC3	VI	125,40
6311C3	VI	96,67
6311-ZZ	VI	110,92
6311-ZZC3	VI	110,92
6312	VI	122,47
6312-2RS	VI	159,15
6312-2RSC3	VI	159,15
6312C3	VI	122,47
6312-ZZ	VI	141,07
6312-ZZC3	VI	141,07
6313	VI	172,46
6313-2RS	VI	212,97
6313-2RSC3	VI	212,97
6313C3	VI	171,78
6313-ZZ	VI	195,97
6313-ZZC3	VI	195,21
6314	VI	196,98
6314-2RS	VI	256,11
6314-2RSC3	VI	259,36
6314C3	VI	199,48
6314-ZZ	VI	235,36
6314-ZZC3	VI	234,44
6315	VI	245,52
6315-2RS	VI	319,24
6315C3	VI	244,58
6315-ZZ	VI	287,32
6315-ZZC3	VI	287,32
6316	VI	282,91
6316-2RS	VI	397,99
6316C3	VI	286,51
6316-ZZ	VI	337,93
6316-ZZC3	VI	337,93
6317C3	VI	348,65
6317-ZZ	VI	414,29
6318-2RS	VI	579,36
6318C3	VI	423,35
6319C3	VI	522,93
6320C3	VI	629,62
6322C3	VI	940,18
6405	VI	72,40
6408	VI	135,99
6409	VI	166,23
6410	VI	195,15
16002	VI	14,46
16005	VI	17,20
16008	VI	27,02
16009	VI	37,26
16010	VI	39,75
16013	VI	71,67
16014	VI	87,57
16015	VI	97,47
62200-2RS	VI	22,99
62201-2RS	VI	23,27
62202-2RS	VI	25,88

TIMKEN	REM	PRIX HT
62203-2RS	VI	28,28
62204-2RS	VI	30,98
62205-2RS	VI	34,15
62206-2RS	VI	44,01
62207-2RS	VI	57,20
62208-2RS	VI	66,07
62209-2RS	VI	88,25
62210-2RS	VI	104,26
62301-2RS	VI	28,93
62302-2RS	VI	29,91
62303-2RS	VI	33,83
62304-2RS	VI	39,52
62305-2RS	VI	51,57
62306-2RS	VI	71,03
62307-2RS	VI	88,73
62308-2RS	VI	114,27
63000-2RS	VI	25,27
63001-2RS	VI	25,22
63002-2RS	VI	27,41
63003-2RS	VI	29,31
63004-2RS	VI	30,94
63005-2RS	VI	32,53
63006-2RS	VI	45,24
63007-2RS	VI	47,84
63008-2RS	VI	55,67

TIMKEN	REM	PRIX HT
--------	-----	---------

SUF	EXPLICATIONS
	SANS JOINT
2RS	ÉTANCHE
2RSC3	ÉTANCHE AVEC JEU RADIAL AUGMENTÉ
2RSNR	ÉTANCHE AVEC JONC D'ARRET AVEC GORGE
C3	SANS JOINT AVEC JEU RADIAL AUGMENTÉ
NR	JONC D'ARRET AVEC GORGE
ZC3	AVEC 1 FLASQUE ET JEU RADIAL AUGMENTÉ
ZZ	AVEC FLASQUES
ZZC3	AVEC FLASQUES ET JEU RADIAL AUGMENTÉ
ZZNR	AVEC FLASQUES ET JONC D'ARRET AVEC GORGE



Conditions de transport & commande

Franco de port messagerie

Le franco est à 2000 € pour les disques et tambours de frein
Pour les autres produits le franco de port est à 800 €

Dans le cas de commande mixte (50% à 800 € et 50% à 2000 €) le franco sera à 1400 €

Bien entendu ce franco de port mixte sera négocié dans le cas où nous avons une faible quantité de disques et tambours de frein .

Coût de transport :

Afin d'améliorer votre efficacité et rentabilité commerciale

Désormais 4 niveaux services vous sont proposés :

Express (J+1 avant 13h.) jusqu'à 30 Kg
Messagerie Rapide (J+1) +de 30 Kg (commande avant 15h00)
la Messagerie (J+2) selon les départements

Les coûts de transport sont communiqués sur demande.

Adresse de commande

GIL AUTOMOTIVE (Sarl) - 11 Route du Môle 2/3 - BAT. B27 - CE228 - 92637
Gennevilliers Cedex

Tél : +33 1 45 06 68 30 - Fax : +33 1 47 92 83 82
E-mail : info@GiL-Automotive.com

R.C.S. NANTERRE 482 439 841 -TVA : FR 92 482 439 841



CONDITIONS GÉNÉRALES DE VENTE DE GIL AUTOMOTIVE

Toute commande emporte adhésion de plein droit et sans réserve à nos Conditions Générales de Vente, nonobstant toute stipulation contraire figurant dans les conditions générales d'achat du client.

Toute condition contraire posée par le client sera inopposable à GIL AUTOMOTIVE, à défaut d'acceptation expresse et écrite de celle-ci, quel que soit le moment où elle aura été portée à sa connaissance.

Clause n° 1 : Objet

Les conditions générales de ventes décrites ci-après détaillent les droits et obligations de la société GIL Automotive et de son client dans le cadre de la vente des marchandises suivantes :

Pièces détachées Automobiles et Poids Lourds

Toute prestation accomplie par la société GIL Automotive implique donc l'adhésion sans réserve de l'acheteur aux présentes conditions générales de vente.

Clause n° 2 : Prix

Les prix des marchandises vendues sont ceux en vigueur au jour de la prise de commande.

Ils sont libellés en euros et calculés hors taxes.

Par voie de conséquence, ils seront majorés du taux de TVA et des frais de transport applicables au jour de la commande.

La société GIL Automotive s'accorde le droit de modifier ses tarifs à tout moment.

Toutefois, elle s'engage à facturer les marchandises commandées aux prix indiqués lors de l'enregistrement de la commande.

Clause n° 3 : Rabais et ristournes

Les tarifs proposés comprennent les rabais et ristournes que la société GIL Automotive serait amenée à octroyer compte tenu de ses résultats ou de la prise en charge par l'acheteur de certaines prestations.

Clause n° 4 : Escompte

Aucun escompte ne sera consenti en cas de paiement anticipé.

Clause n° 5 : Modalités de paiement

Le règlement des commandes s'effectue :

- soit par chèque ;

- soit par virement bancaire.

Lors de l'enregistrement de la commande, l'acheteur devra verser un acompte de 10% du montant global de la facture, le solde devant être payé à réception des marchandises.

Clause n° 6 : Retard de paiement

En cas de défaut de paiement total ou partiel des marchandises livrées au jour de la réception, l'acheteur doit verser à la société GIL Automotive une pénalité de retard égale à une fois et demi le taux de l'intérêt légal.

Le taux de l'intérêt légal retenu est celui en vigueur au jour de la livraison des marchandises.

Cette pénalité est calculée sur le montant hors taxes de la somme restant due, et court à compter de la date d'échéance du prix sans qu'aucune mise en demeure préalable ne soit nécessaire.

Clause n° 7 : Clause résolutoire

Si dans les quinze jours qui suivent la mise en oeuvre de la clause « Retard de paiement », l'acheteur ne s'est pas acquitté des sommes restant dues, la vente sera résolue de plein droit et pourra ouvrir droit à l'allocation de dommages et intérêts au profit de la société GIL Automotive.

Clause n° 8 : Réserve de propriété

La société GIL Automotive conserve la propriété des biens vendus jusqu'au paiement intégral du prix, en principal et en accessoires.

À ce titre, si l'acheteur fait l'objet d'un redressement ou d'une liquidation judiciaire, la société GIL Automotive se réserve le droit de revendiquer, dans le cadre de la procédure collective, les marchandises vendues et restées impayées.

Clause n° 9 : Livraison

La livraison est effectuée :

- soit par la remise directe de la marchandise à l'acheteur ;

- soit par l'envoi d'un avis de mise à disposition en magasin à l'attention de l'acheteur ;

- soit au lieu indiqué par l'acheteur sur le bon de commande.

Le délai de livraison indiqué lors de l'enregistrement de la commande n'est donné qu'à titre indicatif et n'est aucunement garanti.

Par voie de conséquence, tout retard raisonnable dans la livraison des produits ne pourra pas donner lieu au profit de l'acheteur à :

- l'allocation de dommages et intérêts ;

- l'annulation de la commande.

Le risque et péril du transport est supporté en totalité par l'acheteur.

En cas de marchandises manquantes ou détériorées lors du transport, l'acheteur devra formuler toutes les réserves nécessaires sur le bon de commande à réception desdites marchandises. Ces réserves devront être, en outre, confirmées par écrit dans les cinq jours suivant la livraison, par courrier recommandé AR.

Clause n° 10 : Force majeure

La responsabilité de la société GIL Automotive ne pourra pas être mise en oeuvre si la non-exécution ou le retard dans l'exécution de l'une de ses obligations décrites dans les présentes conditions générales de vente découle d'un cas de force majeure.

À ce titre, la force majeure s'entend de tout événement extérieur, imprévisible et irrésistible au sens de l'article 1148 du Code civil.

Clause n° 11 : Tribunal compétent

Tout litige relatif à l'interprétation et à l'exécution des présentes conditions générales de vente est soumis au droit français.

À défaut de résolution amiable, le litige sera porté devant le Tribunal de commerce de Nanterre